



VAN OPSTAL
B e n e l u x

Van Opstal & C° s.a.

Boomsesteenweg 34, B- 2630 Aartselaar
Tel.: 03- 887.40.48 • Fax: 03- 887.76.06
E-mail: info@vanopstal.be
www.vanopstal.be

Van Opstal Nederland b.v.

Minden 56, NL- 7327 AW Apeldoorn
Tel.: 055- 543.03.33 • Fax: 055- 543.00.09
E-mail: info@vanopstal.nl
www.vanopstal.nl



Index

Aménagements de tiroirs en bois	51
Aménagements de tiroirs SpaceFlexx	65
Caches d'achèvement.....	44
Corbeilles à linge	19
Découpe pour un siphon	42
Escabeaux pliants.....	73
Éviers Reginox accessoires	34
Éviers Reginox à encastrer	31
Éviers Reginox à intégrer, à encastrer bord plat ou à coller par dessous.....	21
Ferrures pour armoires.....	66
Fonds et tapis pour meubles sous-évier	45
Grilles d'évacuation	87
Guide-câble	79
Lavabos Reginox Aqualine pour meubles de salle de bain	33
Porte-essuies.....	48
Poubelles à encastrer	1
Poubelles pour la salle de bain.....	14
Prises à encastrer	74
Prises en applique	78
Range-couverts en PVC	57
Robinets.....	35
Siphons et crépines	40
Tables extractibles.....	70
Tables pliantes.....	69
Trancheuse.....	68
Trappes à déchets	15
Tuyaux d'évacuation et accessoires Renson	80
Tuyaux flexibles.....	86

ACCESSOIRES DE CUISINES

Notes



POUBELLES À ENCASTRER

POUBELLES À ENCASTRER S-2253

**Poubelle à encastrer S-2253**

- pour montage sur la côté et sur la porte
- ouverture automatique
- couvercle en plastique et corps inoxydable

N° de com.	Finition	L x P x H	Pour armoire de	Capacité	Unité de com.
049062	anthracite	355 x 300 x 380 mm	min. 400 mm	1 x 10L	1 pièce

POUBELLES À ENCASTRER LINEA 270

**Poubelle à encastrer 272**

- pour montage sur la côté et sur la porte
- ouverture automatique
- couvercle en plastique et corps inoxydable

N° de com.	Finition	L x P x H	Pour armoire de	Capacité	Unité de com.
043036	inox/gris	277 x 277 x 355 mm	min. 400 mm	1 x 13L	1 pièce
043037	inox/noir	277 x 277 x 355 mm	min. 400 mm	1 x 13L	1 pièce

**Poubelle à encastrer 270**

- pour montage sur la côté et sur la porte
- ouverture automatique
- couvercle et corps en plastique

N° de com.	Finition	L x P x H	Pour armoire de	Capacité	Unité de com.
043039	gris/gris	277 x 277 x 355 mm	min. 400 mm	1 x 13L	1 pièce
043038	blanc/blanc	277 x 277 x 355 mm	min. 400 mm	1 x 13L	1 pièce

POUBELLES À ENCASTRER LINEA 200



Poubelle à encastrer 201

- pour montage sur la côté et sur la porte
- ouverture automatique
- couvercle et corps en plastique

N° de com.	Finition	L x P x H	Pour armoire de	Capacité	Unité de com.
043032	blanc	230 x 353 x 333 mm	min. 500 mm	1 x 16L	1 pièce

POUBELLES À ENCASTRER LINEA 222 POUR ARMOIRE AVEC LARGEUR MIN. 300 MM

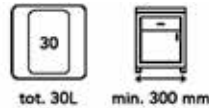

Poubelle à encastrer 224

- hauteur d'encastrement: 400 mm
- montage au fond
- sortie totale

N° de com.	Finition	L x P x H	Pour armoire de	Capacité	Unité de com.
043058	anthracite	255 x 450 x 400 mm	min. 300 mm	1 x 30L	1 pièce

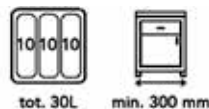

Poubelle à encastrer 223

- hauteur d'encastrement: 400 mm
- montage au fond
- sortie totale

N° de com.	Finition	L x P x H	Pour armoire de	Capacité	Unité de com.
043059	anthracite	255 x 450 x 400 mm	min. 300 mm	3 x 10L	1 pièce



Poubelle à encastrer 222

- hauteur d'encastrement: 400 mm
- montage au fond
- sortie totale

N° de com.	Finition	L x P x H	Pour armoire de	Capacité	Unité de com.
043060	anthracite	255 x 450 x 400 mm	min. 300 mm	2 x 14L	1 pièce

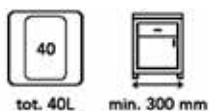
**Poubelle à encastrer 294**

- hauteur d'encastrement: 537 mm
- montage au fond
- sortie totale

N° de com.	Finition	L x P x H	Pour armoire de	Capacité	Unité de com.
043057	anthracite	255 x 450 x 537 mm	min. 300 mm	1 x 40L	1 pièce

POUBELLES À ENCASTRER LINEA 222 POUR ARMOIRE AVEC LARGEUR MIN. 400 MM

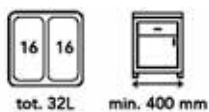
**Poubelle à encastrer 291**

- hauteur d'encastrement: 339 mm
- montage au fond
- sortie totale

N° de com.	Finition	L x P x H	Pour armoire de	Capacité	Unité de com.
043062	anthracite	343 x 473 x 339 mm	min. 400 mm	2 x 16L	1 pièce

**Poubelle à encastrer 292**

- hauteur d'encastrement: 339 mm
- montage au fond
- sortie totale

N° de com.	Finition	L x P x H	Pour armoire de	Capacité	Unité de com.
043063	anthracite	343 x 473 x 339 mm	min. 400 mm	1 x 16L + 2 x 7,5L	1 pièce

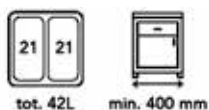
**Poubelle à encastrer 290**

- hauteur d'encastrement: 400 mm
- montage au fond
- sortie totale

N° de com.	Finition	L x P x H	Pour armoire de	Capacité	Unité de com.
043061	anthracite	343 x 473 x 400 mm	min. 400 mm	2 x 21L	1 pièce

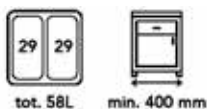

Poubelle à encastrer 295

- hauteur d'encastrement: 505 mm
- montage au fond
- sortie totale

N° de com.	Finition	L x P x H	Pour armoire de	Capacité	Unité de com.
043056	anthracite	343 x 473 x 505 mm	min. 400 mm	2 x 29L	1 pièce

POUBELLES À ENCASTRER LINEA 222 POUR ARMOIRE AVEC LARGEUR MIN. 500 MM: COMPACT

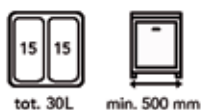

Poubelle à encastrer 296

- hauteur d'encastrement: 354 mm
- montage au fond
- sortie totale
- profondeur d'installation limitée (330 mm)
- convient sous un évier

N° de com.	Finition	L x P x H	Pour armoire de	Capacité	Unité de com.
043111	anthracite	448 x 330 x 354 mm	min. 500 mm	2 x 15L	1 pièce

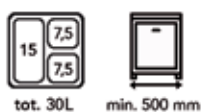

Poubelle à encastrer 297

- hauteur d'encastrement: 354 mm
- montage au fond
- sortie totale
- profondeur d'installation limitée (330 mm)
- convient sous un évier

N° de com.	Finition	L x P x H	Pour armoire de	Capacité	Unité de com.
043112	anthracite	448 x 330 x 354 mm	min. 500 mm	1 x 15L + 2 x 7,5L	1 pièce

POUBELLES À ENCASTRER LINEA 280



tot. 16L



min. 300 mm

Poubelle extractible à encastrer 280

- hauteur d'encastrement: 360 mm
- hauteur d'encastrement avec couvercle ouvert: 600 mm
- montage au fond
- extractible sur glissière
- ouverture automatique

N° de com.	Finition	L x P x H	Pour armoire de	Capacité	Unité de com.
043031	gris argent	230 x 380 x 360 mm	min. 300 mm	1 x 16L	1 pièce



tot. 15L



min. 300 mm

Poubelle extractible à encastrer 283

- hauteur d'encastrement: 360 mm
- hauteur d'encastrement avec couvercle ouvert: 600 mm
- montage au fond
- extractible sur glissière
- ouverture automatique

N° de com.	Finition	L x P x H	Pour armoire de	Capacité	Unité de com.
043030	gris argent	230 x 380 x 360 mm	min. 300 mm	2 x 7,5L	1 pièce

POUBELLES À ENCASTRER LINEA 245



Poubelle à encastrer 245

- montage au fond
- sortie totale
- ouverture automatique:
 - montage à la porte avec un entraineur
 - largeur de l'armoire min.: 400 mm
 - profondeur de montage min.: **472 mm**
- ouverture manuel:
 - l'entraineur n'est pas monté à la porte
 - largeur de l'armoire min.: 300 mm
 - profondeur de montage min.: **452 mm**

N° de com.	Finition	L x P x H	Pour armoire de	Capacité	Unité de com.
043054	anthracite	260 x 452 x 442 mm	min. 400 mm	1 x 30L	1 pièce



Poubelle à encastrer 246

- montage au fond
- sortie totale
- ouverture automatique:
 - montage à la porte avec un entraineur
 - largeur de l'armoire min.: 400 mm
 - profondeur de montage min.: **472 mm**
- ouverture manuel:
 - l'entraineur n'est pas monté à la porte
 - largeur de l'armoire min.: 300 mm
 - profondeur de montage min.: **452 mm**

N° de com.	Finition	L x P x H	Pour armoire de	Capacité	Unité de com.
043055	anthracite	260 x 452 x 442 mm	min. 400 mm	2 x 14L	1 pièce

POUBELLES À ENCASTRER LINEA 580 EVO

**Poubelle à encastrer 580 Evo**

- hauteur d'encastrement: 504 mm
- pour montage sur les côtés et la façade
- cadre et côtés en métal sur glissières Grass Nova Pro 500 mm inclus
- couvercle en acier inclus

N° de com.	Finition	P x H	Pour armoire de	Capacité	Unité de com.
043040	anthracite	502 x 485 mm	450 mm	2 x 29L	1 pièce

**Poubelle à encastrer 580 Evo**

- hauteur d'encastrement: 339 mm
- pour montage sur les côtés et la façade
- cadre et côtés en métal sur glissières Grass Nova Pro 500 mm inclus
- couvercle en acier inclus

N° de com.	Finition	P x H	Pour armoire de	Capacité	Unité de com.
043041	anthracite	502 x 320 mm	450 mm	2 x 17L	1 pièce

**Poubelle à encastrer 580 Evo**

- hauteur d'encastrement: 550 mm
- pour montage sur les côtés et la façade
- cadre et côtés en métal sur glissières Grass Nova Pro 500 mm inclus
- couvercle en acier inclus

N° de com.	Finition	P x H	Pour armoire de	Capacité	Unité de com.
043042	anthracite	502 x 529 mm	600 mm	2 X 40L	1 pièce



Poubelle à encastrer 580 Evo

- hauteur d'encastrement: 504 mm
- pour montage sur les côtés et la façade
- cadre et côtés en métal sur glissières Grass Nova Pro 500 mm inclus
- couvercle en acier inclus

N° de com.	Finition	P x H	Pour armoire de	Capacité	Unité de com.
043043	anthracite	502 x 485 mm	600 mm	2 x 8L + 2 x 29L	1 pièce



Poubelle à encastrer 580 Evo

- hauteur d'encastrement: 339 mm
- pour montage sur les côtés et la façade
- cadre et côtés en métal sur glissières Grass Nova Pro 500 mm inclus
- couvercle en acier inclus

N° de com.	Finition	P x H	Pour armoire de	Capacité	Unité de com.
043044	anthracite	502 x 320 mm	600 mm	2 x 8L + 2 x 17L	1 pièce

POUBELLES À ENCASTRER LINEA 580 COMPACT

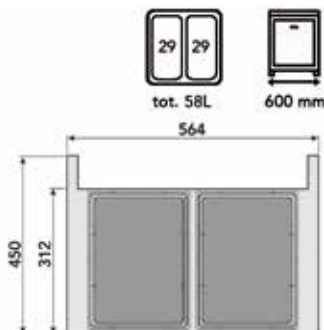

Poubelle à encastrer 580 Compact

- pour le montage sur les côtés et les façades
- y compris le couvercle, le cadre et les côtés en acier
- guides Grass Nova Pro 450 mm inclus
- faible profondeur (312 mm) jusqu'aux seaux
- offre plus d'espace libre à l'arrière
- hauteur d'installation 504 mm

N° de com.	Finition	L x P x H	Pour armoire de	Capacité	Unité de com.
043109	anthracite	564 x 450 x 485 mm	600 mm	2 x 29L	1 pièce

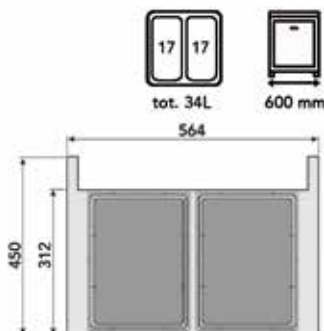

Poubelle à encastrer 580 Compact

- pour le montage sur les côtés et les façades
- y compris le couvercle, le cadre et les côtés en acier
- guides Grass Nova Pro 450 mm inclus
- faible profondeur (312 mm) jusqu'aux seaux
- offre plus d'espace libre à l'arrière
- hauteur d'installation 339 mm

N° de com.	Finition	L x P x H	Pour armoire de	Capacité	Unité de com.
043110	anthracite	564 x 450 x 320 mm	600 mm	2 x 17L	1 pièce

POUBELLES À ENCASTRER LINEA 560 RESTYLING

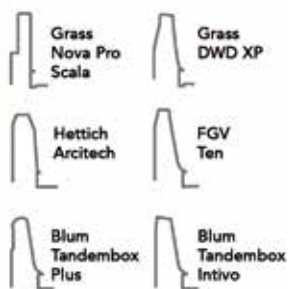

Cadre en métal et côtés en plastique

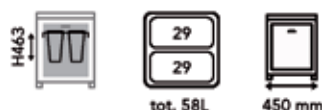
**Poubelle à encastrer 560 Restyling**

- pour montage sur les côtés et la façade
- convient pour côtés de 16-19 mm
- sans glissières
- se monte sur les côtés du tiroir existant (non inclus)
- cadre en métal et côtés en plastique
- compatible avec les côtés de tiroirs: Grass Scala, Grass DWD XP, Hettich ArciTech, FGV Ten, Blum Tandembox Plus en Intivo avec profondeur tiroir NL 500 mm
- pour les côtés de tiroirs Grass Scala, vous devez prévoir un dos d'une hauteur de 90 mm

N° de com.	Finition	H	Pour armoire de	Capacité	Unité de com.
043045	anthracite	463 mm	450 mm	2 x 29L	1 pièce

**Poubelle à encastrer 560 Restyling**

- pour montage sur les côtés et la façade
- convient pour côtés de 16-19 mm
- sans glissières
- se monte sur les côtés du tiroir existant (non inclus)
- cadre en métal et côtés en plastique
- compatible avec les côtés de tiroirs: Grass Scala, Hettich ArciTech, FGV Ten, Blum Tandembox Plus et Intivo avec profondeur tiroir NL 500 mm
- pour les côtés de tiroirs Grass Scala, vous devez prévoir un dos d'une hauteur de 90 mm

N° de com.	Finition	H	Pour armoire de	Capacité	Unité de com.
043046	anthracite	298 mm	450 mm	2 x 17L	1 pièce

**Poubelle à encastrer 560 Restyling**

- pour montage sur les côtés et la façade
- convient pour côtés de 16-19 mm
- sans glissières
- se monte sur les côtés du tiroir existant (non inclus)
- cadre en métal et côtés en plastique
- compatible avec les côtés de tiroirs: Grass Scala, Grass DWD XP, Hettich ArciTech, FGV Ten, Blum Tandembox Plus et Intivo avec profondeur tiroir NL 500 mm
- pour les côtés de tiroirs Grass Scala, vous devez prévoir un dos d'une hauteur de 90 mm

N° de com.	Finition	H	Pour armoire de	Capacité	Unité de com.
043047	anthracite	506 mm	600 mm	2 x 40L	1 pièce



Poubelle à encastrer 560 Restyling

- pour montage sur les côtés et la façade
- convient pour côtés de 16-19 mm
- sans glissières
- se monte sur les côtés du tiroir existant (non inclus)
- cadre en métal et côtés en plastique
- compatible avec les côtés de tiroirs: Grass Scala, Grass DWD XP, Hettich ArciTech, FGV Ten, Blum Tandembox Plus et Intivo avec profondeur tiroir NL 500 mm
- pour les côtés de tiroirs Grass Scala, vous devez prévoir un dos d'une hauteur de 90 mm

N° de com.	Finition	H	Pour armoire de	Capacité	Unité de com.
043048	anthracite	463 mm	600 mm	2 x 8L + 2 x 29L	1 pièce



Poubelle à encastrer 560 Restyling

- pour montage sur les côtés et la façade
- convient pour côtés de 16-19 mm
- sans glissières
- se monte sur les côtés du tiroir existant (non inclus)
- cadre en métal et côtés en plastique
- compatible avec les côtés de tiroirs: Grass Scala, Grass DWD XP, Hettich ArciTech, FGV Ten, Blum Tandembox Plus et Intivo avec profondeur tiroir NL 500 mm
- pour les côtés de tiroirs Grass Scala, vous devez prévoir un dos d'une hauteur de 90 mm

N° de com.	Finition	H	Pour armoire de	Capacité	Unité de com.
043049	anthracite	298 mm	600 mm	2 x 8L + 2 x 17L	1 pièce



Couvercle pour Linea 560 Restyling

- plastique

N° de com.	Finition	Pour armoire de	Unité de com.
043050	anthracite	450 mm	1 pièce
043051	anthracite	600 mm	1 pièce

POUBELLES À ENCASTRER SISTEMA 9XL

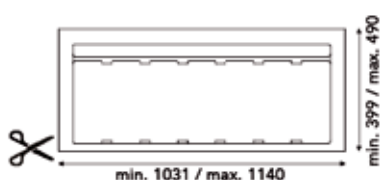
**Poubelle à encastrer 9XL 1200 mm**

- avec fond de tiroir et seaux munis d'un couvercle
- à couper sur mesure
- hauteur: 277 mm

N° de com.	Finition	L (min./max.) x P (min./max.) x H	Pour armoire de	Capacité	Unité de com.
043064	anthracite	1031/1140 x 339/490 x 277 mm	1200 mm	3 x 26L + 1 x 11L	1 pièce

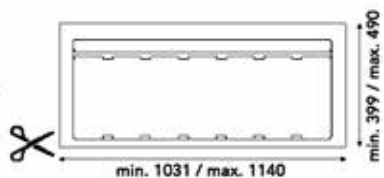
**Poubelle à encastrer 9XL 1200 mm**

- avec fond de tiroir et seaux munis d'un couvercle
- à couper sur mesure
- hauteur: 209 mm

N° de com.	Finition	L (min./max.) x P (min./max.) x H	Pour armoire de	Capacité	Unité de com.
043065	anthracite	1031/1140 x 339/490 x 209 mm	1200 mm	3 x 20L + 1 x 9L	1 pièce

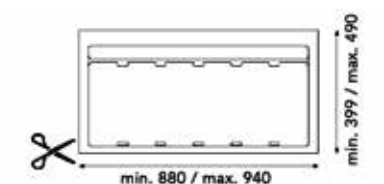
**Poubelle à encastrer 9XL 1000 mm**

- avec fond de tiroir et seaux munis d'un couvercle
- à couper sur mesure
- hauteur: 277 mm

N° de com.	Finition	L (min./max.) x P (min./max.) x H	Pour armoire de	Capacité	Unité de com.
043066	anthracite	880/940 x 339/490 x 277 mm	1000 mm	2 x 26L + 2 x 11L	1 pièce

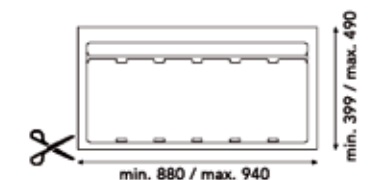
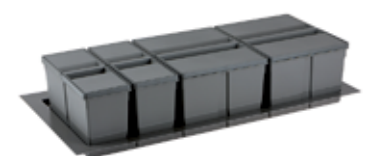
**Poubelle à encastrer 9XL 1000 mm**

- avec fond de tiroir et seaux munis d'un couvercle
- à couper sur mesure
- hauteur: 209 mm

N° de com.	Finition	L (min./max.) x P (min./max.) x H	Pour armoire de	Capacité	Unité de com.
043067	anthracite	880/940 x 339/490 x 209 mm	1000 mm	2 x 20L + 2 x 9L	1 pièce

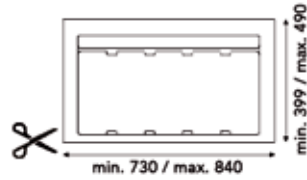

Poubelle à encastrer 9XL 900 mm

- avec fond de tiroir et seaux munis d'un couvercle
- à couper sur mesure
- hauteur: 277 mm

N° de com.	Finition	L (min./max.) x P (min./max.) x H	Pour armoire de	Capacité	Unité de com.
043068	anthracite	730/840 x 339/490 x 277 mm	900 mm	2 x 26L + 1 x 11L	1 pièce

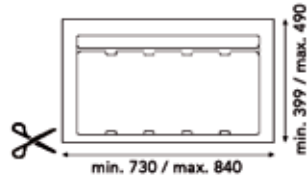
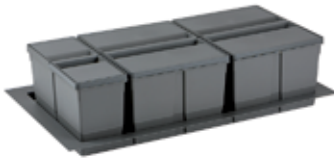

Poubelle à encastrer 9XL 900 mm

- avec fond de tiroir et seaux munis d'un couvercle
- à couper sur mesure
- hauteur: 209 mm

N° de com.	Finition	L (min./max.) x P (min./max.) x H	Pour armoire de	Capacité	Unité de com.
043069	anthracite	730/840 x 339/490 x 209 mm	900 mm	2 x 20L + 1 x 9L	1 pièce

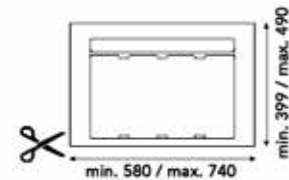

Poubelle à encastrer 9XL 700, 750, 800 mm

- avec fond de tiroir et seaux munis d'un couvercle
- à couper sur mesure
- hauteur: 277 mm

N° de com.	Finition	L (min./max.) x P (min./max.) x H	Pour armoire de	Capacité	Unité de com.
043070	anthracite	580/740 x 339/490 x 277 mm	700-750-800 mm	2 x 11L + 1 x 26L	1 pièce

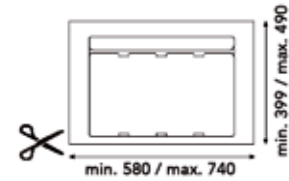

Poubelle à encastrer 9XL 700, 750, 800 mm

- avec fond de tiroir et seaux munis d'un couvercle
- à couper sur mesure
- hauteur: 209 mm

N° de com.	Finition	L (min./max.) x P (min./max.) x H	Pour armoire de	Capacité	Unité de com.
043071	anthracite	580/740 x 339/490 x 209 mm	700-750-800 mm	2 x 9L + 1 x 20L	1 pièce

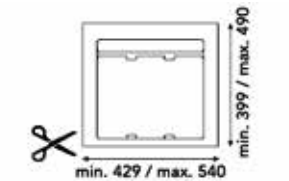

Poubelle à encastrer 9XL 600 mm

- avec fond de tiroir et seaux munis d'un couvercle
- à couper sur mesure
- hauteur: 277 mm

N° de com.	Finition	L (min./max.) x P (min./max.) x H	Pour armoire de	Capacité	Unité de com.
043072	anthracite	429/540 x 339/490 x 277 mm	600 mm	1 x 26L + 1 x 11L	1 pièce

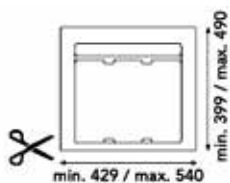
**Poubelle à encastrer 9XL 600 mm**

- avec fond de tiroir et seaux munis d'un couvercle
- à couper sur mesure
- hauteur: 209 mm

N° de com.	Finition	L (min./max.) x P (min./max.) x H	Pour armoire de	Capacité	Unité de com.
043073	anthracite	429/540 x 339/490 x 209 mm	600 mm	1 x 20L + 1 x 9L	1 pièce

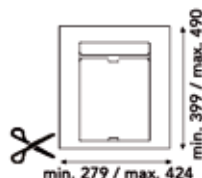
**Poubelle à encastrer 9XL 400, 450, 500 mm**

- avec fond de tiroir et seaux munis d'un couvercle
- à couper sur mesure
- hauteur: 277 mm

N° de com.	Finition	L (min./max.) x P (min./max.) x H	Pour armoire de	Capacité	Unité de com.
043096	anthracite	279/424 x 339/490 x 277 mm	400-450-500 mm	2 x 11L	1 pièce

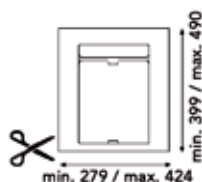
**Poubelle à encastrer 9XL 400, 450, 500 mm**

- avec fond de tiroir et seaux munis d'un couvercle
- à couper sur mesure
- hauteur: 209 mm

N° de com.	Finition	L (min./max.) x P (min./max.) x H	Pour armoire de	Capacité	Unité de com.
043097	anthracite	279/424 x 339/490 x 209 mm	400-450-500 mm	2 x 9L	1 pièce

**Seaux Sistema 9XL**

- seau en vrac

N° de com.	Finition	L x P x H	Capacité	Unité de com.
043098	anthracite	355 x 145 x 209 mm	9L	1 pièce
043099	anthracite	355 x 145 x 277 mm	11L	1 pièce
043100	anthracite	355 x 295 x 209 mm	20L	1 pièce
043101	anthracite	355 x 295 x 277 mm	26L	1 pièce

**Couvercles pour seaux Sistema 9XL**

N° de com.	Finition	L x P x H	Pour seaux avec capacité	Unité de com.
043102	anthracite	340 x 130 x 20 mm	9L et 11L	1 pièce
043103	anthracite	340 x 282 x 20 mm	20L et 26L	1 pièce

POUBELLES POUR LA SALLE DE BAIN

POUBELLES POUR LA SALLE DE BAIN

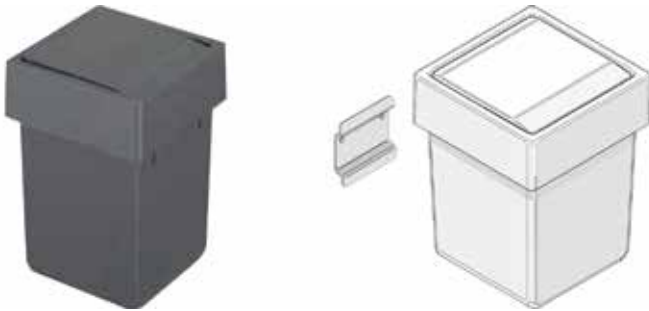

Poubelle pour la salle de bain
- avec couvercle pivotant
- avec plaque de montage mural

N° de com.	Finition	Largeur	Profondeur	Hauteur	Capacité	Unité de com.
043095	anthracite	174 mm	176 mm	229 mm	1 x 5L	1 pièce
043094	blanc	174 mm	176 mm	229 mm	1 x 5L	1 pièce

TRAPPES À DÉCHETS

TRAPPES À DÉCHETS VERTICALES

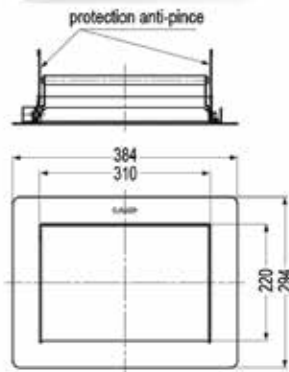
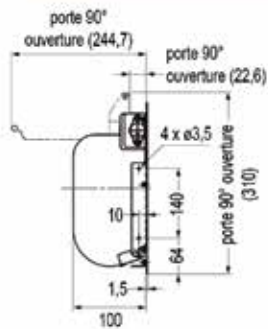
**Trappe à déchets rectangulaire**

- pour application verticale
- couvercle avec amortisseur
- montage avec plaques de protection anti-pincement
- optionel: guide (n° de com. 012841) à commander séparément

N° de com.	Finition	Mesure extérieure (L x H)	Mesure d'encastrement (L x H)	Unité de com.
012840	inox	384 x 294 mm	372 x 274 mm	1 pièce

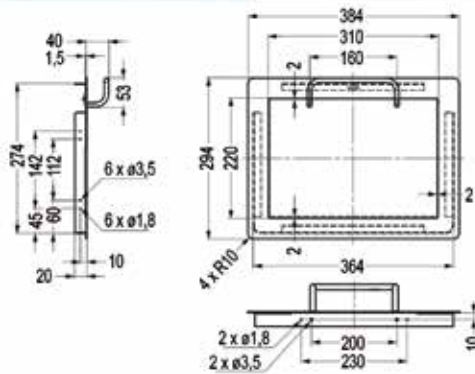
**Trappe à déchets rectangulaire avec poignée**

- pour application verticale
- optionel: guide (n° de com. 012841) à commander séparément

N° de com.	Finition	Mesure extérieure (L x H)	Mesure d'encastrement (L x H)	Unité de com.
012842	inox	384 x 294 mm	365 x 275 mm	1 pièce



Guide pour trappe à déchets rectangulaire

- optionel
- dirige les déchets dans la poubelle

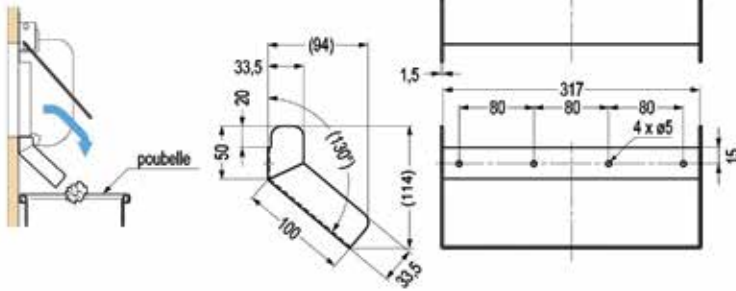

N° de com.	Finition	Mesure extérieure (L x H)	Unité de com.
012841	inox	317 x 100 mm	1 pièce

TRAPPES À DÉCHETS HORIZONTALES

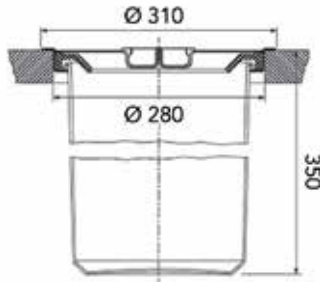

Trappe à déchets ronde avec seau 13L

- clapet à déchets avec couvercle amovible et poubelle amovible
- couvercle en inox, seau en plâstique

N° de com.	Finition	Diamètre d'encastrement	Diamètre extérieure	Hauteur	Capacité	Unité de com.
044000	inox/noir	280 mm	310 mm	350 mm	13L	1 pièce

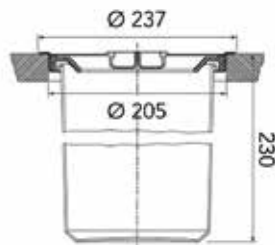

Trappe à déchets ronde avec seau 5L

- clapet à déchets avec couvercle amovible et poubelle amovible
- couvercle en inox, seau en plâstique

N° de com.	Finition	Diamètre d'encastrement	Diamètre extérieure	Hauteur	Capacité	Unité de com.
044001	inox/noir	205 mm	237 mm	230 mm	5L	1 pièce

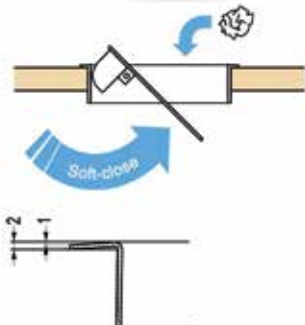
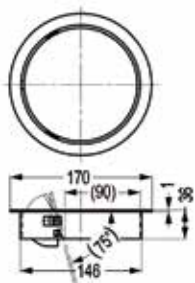
**Trappe à déchets ronde**

- pour application horizontale
- couvercle avec amortisseur

N° de com.	Finition	Mesure extérieure	Mesure d'encastrement	Unité de com.
012843	inox 304	Ø 170 mm	Ø 146 mm	1 pièce

**Vide-déchets ronde type Prentout**

- support sac poubelle avec couvercle
- sans seau
- accepte tous types de sacs
- finition = anneau/couvercle

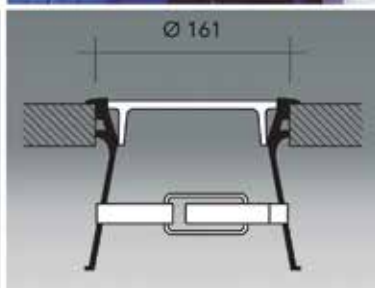

N° de com.	Finition	Diamètre	Unité de com.
039899	blanc/blanc	161 mm	1 pièce
039900	blanc/inox	161 mm	1 pièce
039901	noir/noir	161 mm	1 pièce
039902	noir/inox	161 mm	1 pièce



Trappe à déchets carrée
 - pour application horizontale
 - couvercle avec amortisseur

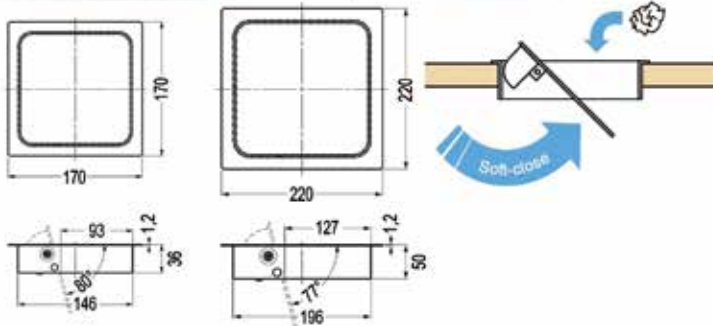

N° de com.	Finition	Mesure extérieure	Mesure d'encastrement	Unité de com.
012844	inox 304	170 x 170 mm	147 x 147 mm	1 pièce
012845	inox 304	220 x 220 mm	197 x 197 mm	1 pièce

CORBEILLES À LINGE

CORBEILLES À LINGE LINEA 560

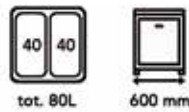
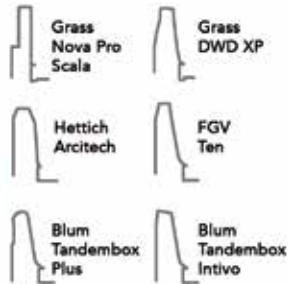
**Corbeille à linge extractible LAB1560B60**

- pour montage sur les côtés et la façade
- convient pour côtés de 16-19 mm
- sans glissières
- se monte sur les côtés du tiroir existant (non inclus)
- compatible avec les côtés de tiroirs: Grass Scala, Grass DWD XP, Hettich ArciTech, FGV Ten, Blum Tandembox Plus et Intivo avec profondeur tiroir NL 500 mm

N° de com.	Finition	P x H	Largeur de l'armoire	Capacité	Unité de com.
043090	blanc	473 x 506 mm	600 mm	2 x 40L	1 pièce

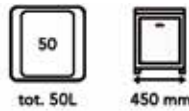
**Corbeille à linge extractible LAB1560B45**

- pour montage sur les côtés et la façade
- convient pour côtés de 16-19 mm
- sans glissières
- se monte sur les côtés du tiroir existant (non inclus)
- compatible avec les côtés de tiroirs: Grass Scala, Grass DWD XP, Hettich ArciTech, FGV Ten, Blum Tandembox Plus et Intivo avec profondeur tiroir NL 500 mm

N° de com.	Finition	P x H	Largeur de l'armoire	Capacité	Unité de com.
043091	blanc	473 x 506 mm	450 mm	1 x 50L	1 pièce

CORBILLE À LINGE LINEA BH



Corbeille à linge extractible BH

- corbeille à linge pour armoires avec une porte abattante
- étrier de fixation pour la façade inclus
- compas de porte abattante à commander séparément, voir compas Duo (n° de com. 051697) ou Duo forte (n° de com. 051700)

N° de com.	Finition	L x P x H	Largeur de l'armoire minimum	Capacité	Unité de com.
043092	blanc	400 x 307 x 504 mm	min. 450 mm	1 x 50L	1 pièce

CORBILLE À LINGE LINEA 294



Corbeille à linge extractible 294

- pour montage au fond
- sortie totale

N° de com.	Finition	L x P x H	Largeur de l'armoire minimum	Capacité	Unité de com.
043093	blanc	255 x 450 x 537 mm	min. 300 mm	1 x 40L	1 pièce

ÉVIERS REGINOX À INTÉGRER, À ENCASTRER BORD PLAT OU À COLLER PAR DESSOUS

A INTEGRER
L' évier est monté à fleur du plan.

A ENCASTRER BORD PLAT
L' évier est monté au-dessus du plan (comme évier à encastrer).

A COLLER PAR DESSOUS
L' évier est monté en-dessous du plan.
Il faut un plan de travail résistant à l' humidité, tel qu'un plan en résine synthétique ou en granite.

Complète avec les accessoires ci-dessous.



ÉVIERS REGINOX OHIO À INTÉGRER, À ENCASTRER BORD PLAT OU À COLLER PAR DESSOUS

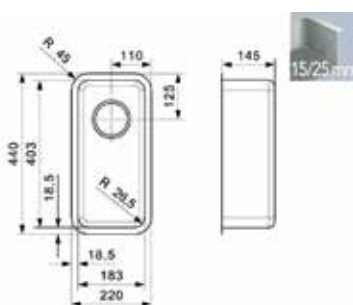

Évier type Ohio L18x40

- avec crépine
- siphon à commander séparément

N° de com.	Finition	Pour armoire de	Profondeur	Unité de com.
047383	inox	400 mm	145 mm	1 pièce

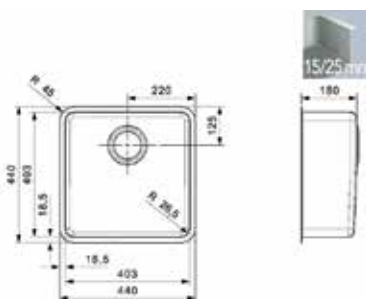

Évier type Ohio L40x40

- avec crépine
- siphon à commander séparément

N° de com.	Finition	Pour armoire de	Profondeur	Unité de com.
047384	inox	450 mm	180 mm	1 pièce

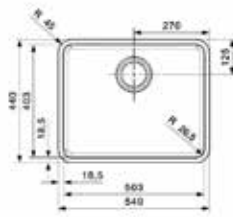

Évier type Ohio 50x40

- avec crépine
- siphon à commander séparément

N° de com.	Finition	Pour armoire de	Profondeur	Unité de com.
047385	inox	600 mm	200 mm	1 pièce

ÉVIERS REGINOX NEW YORK À INTÉGRER, À ENCASTRER BORD PLAT OU À COLLER PAR DESSOUS



Évier type New York 18 x 40

- avec crépine
- siphon à commander séparément

N° de com.	Finition	Pour armoire de	Profondeur	Unité de com.
047874	inox	400 mm	145 mm	1 pièce

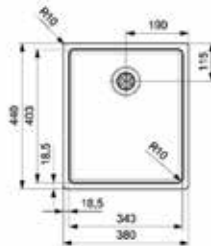

Évier type New York 34 x 40

- avec crépine
- siphon à commander séparément

N° de com.	Finition	Pour armoire de	Profondeur	Unité de com.
047875	inox	400 mm	180 mm	1 pièce

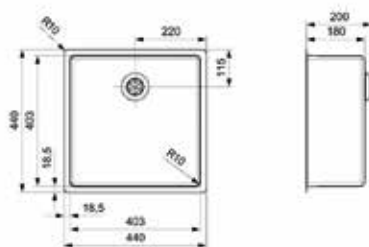

Évier type New York 40 x 40

- avec crépine
- siphon à commander séparément

N° de com.	Finition	Pour armoire de	Profondeur	Unité de com.
047873	inox	450 mm	180 mm	1 pièce

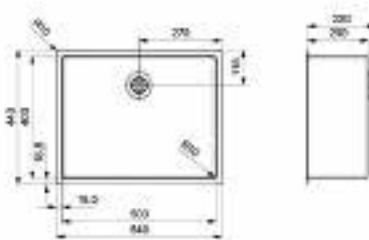

Évier type New York 50 x 40

- avec crépine
- siphon à commander séparément

N° de com.	Finition	Pour armoire de	Profondeur	Unité de com.
047876	inox	600 mm	200 mm	1 pièce

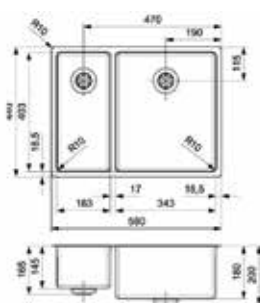

Évier type New York 18x40 + 34x40

- avec crépine
- siphon à commander séparément

N° de com.	Finition	Pour armoire de	Profondeur	Unité de com.
047902	inox	600 mm	200/165 mm	1 pièce

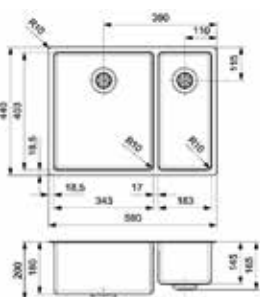

Évier type New York 34x40 + 18x40

- avec crépine
- siphon à commander séparément

N° de com.	Finition	Pour armoire de	Profondeur	Unité de com.
047894	inox	600 mm	200/165 mm	1 pièce

ÉVIERS REGINOX NEW YORK SLIM

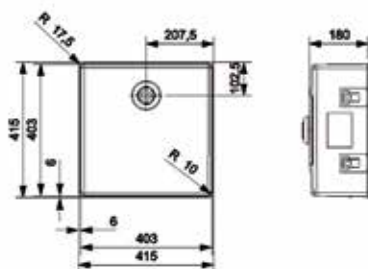

Évier type New York Slim 40

- avec bord étroit de 6 mm
- avec crépine
- siphon à commander séparément

N° de com.	Finition	Pour armoire de	Profondeur	Unité de com.
055820	inox	500 mm	180 mm	1 pièce

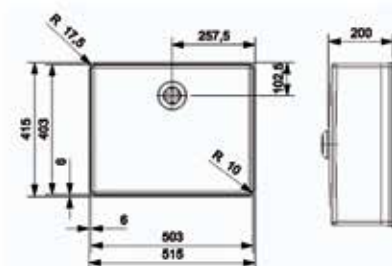

Évier type New York Slim 50

- avec bord étroit de 6 mm
- avec crépine
- siphon à commander séparément

N° de com.	Finition	Pour armoire de	Profondeur	Unité de com.
055821	inox	600 mm	200 mm	1 pièce

ÉVIERS REGINOX NEW YORK PVD À INTÉGRER, À ENCASTRER BORD PLAT OU À COLLER PAR DESSOUS

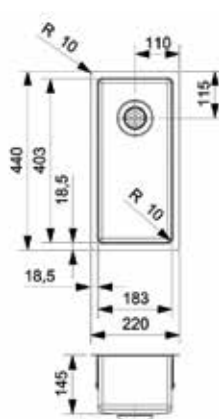

Évier type New York 18 x 40

- avec crépine
- siphon à commander séparément

N° de com.	Finition	Pour armoire de	Profondeur	Unité de com.
055833	copper	400 mm	145 mm	1 pièce
055834	gold	400 mm	145 mm	1 pièce
055835	gun metal	400 mm	145 mm	1 pièce

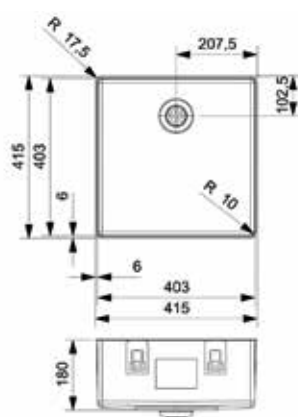

Évier type New York 40 x 40

- avec crépine
- siphon à commander séparément

N° de com.	Finition	Pour armoire de	Profondeur	Unité de com.
055837	copper	450 mm	180 mm	1 pièce
055838	gold	450 mm	180 mm	1 pièce
055839	gun metal	450 mm	180 mm	1 pièce

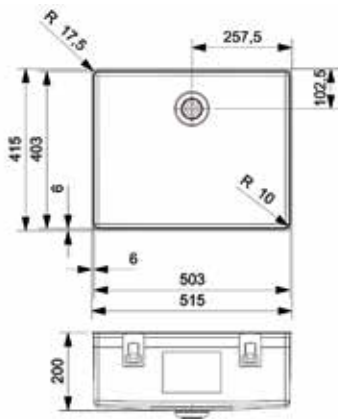

Évier type New York 50 x 40

- avec crépine
- siphon à commander séparément

N° de com.	Finition	Pour armoire de	Profondeur	Unité de com.
055841	copper	600 mm	200 mm	1 pièce
055842	gold	600 mm	200 mm	1 pièce
055843	gun metal	600 mm	200 mm	1 pièce

ÉVIERS REGINOX AMSTERDAM

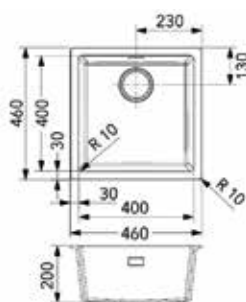

Évier type Amsterdam 40

- granit
- avec crépine inoxydable
- crépine en noir optionel (n° de com. 055822)
- siphon à commander séparément

N° de com.	Finition	Pour armoire de	Profondeur	Unité de com.
055781	pure black	500 mm	200 mm	1 pièce

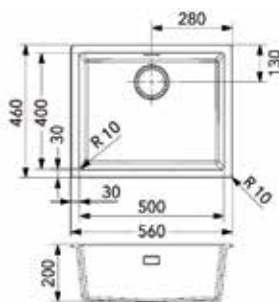

Évier type Amsterdam 50

- granit
- avec crépine inoxydable
- crépine en noir optionel (n° de com. 055822)
- siphon à commander séparément

N° de com.	Finition	Pour armoire de	Profondeur	Unité de com.
055775	pure black	600 mm	200 mm	1 pièce



Crépine en noir pour évier type Amsterdam

- optionel pour évier avec n° de com. 055781 et 055775

N° de com.	Finition		Unité de com.
055822	pure black	-	1 pièce

ÉVIERS REGINOX À INTÉGRER, À ENCASTRER BORD PLAT OU À COLLER PAR DESSOUS

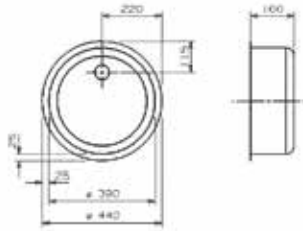

Évier type L18-390 OSK

- siphon à commander séparément

N° de com.	Finition	Pour armoire de	Profondeur	Unité de com.
046549	inox	450 mm	160 mm	1 pièce

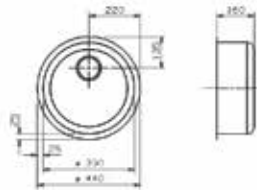

Évier type L18-390 Comfort

- avec crépine
- siphon à commander séparément

N° de com.	Finition	Pour armoire de	Profondeur	Unité de com.
046548	inox	450 mm	160 mm	1 pièce

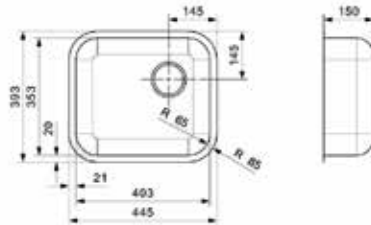

Évier type L18-4035 OKG

- avec crépine
- siphon à commander séparément

N° de com.	Finition	Pour armoire de	Profondeur	Unité de com.
900261	inox	450 mm	150 mm	1 pièce

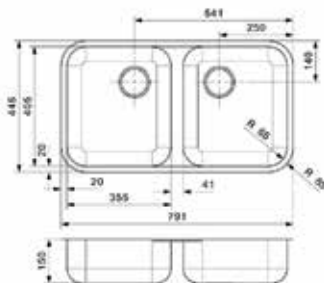

Évier L18-35D40 KGOKG

- avec crépines
- siphon à commander séparément

N° de com.	Finition	Pour armoire de	Profondeur	Unité de com.
046550	inox	800 mm	150 mm	1 pièce

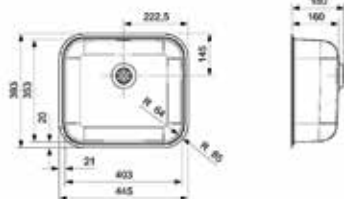

Évier type Colorado L

- avec crépine
- siphon à commander séparément

N° de com.	Finition	Pour armoire de	Profondeur	Unité de com.
047348	inox	450 mm	160 mm	1 pièce

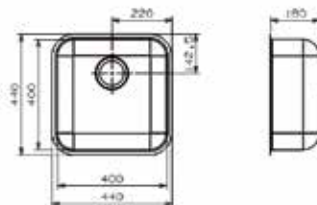

Évier type IB4040

- avec crépine
- siphon à commander séparément

N° de com.	Finition	Pour armoire de	Profondeur	Unité de com.
047643	inox	450 mm	200 mm	1 pièce

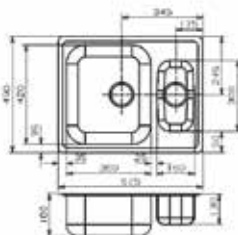

Évier type Admiral L60

- avec crépine
- avec déversoir
- siphon à commander séparément

N° de com.	Finition	Pour armoire de	Profondeur	Unité de com.
047381	inox	600 mm	180/130 mm	1 pièce

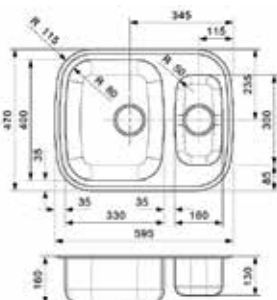

Évier type Queen L60

- avec crépine
- avec déversoir
- siphon à commander séparément

N° de com.	Finition	Pour armoire de	Profondeur	Unité de com.
900258	inox	600 mm	160/130 mm	1 pièce

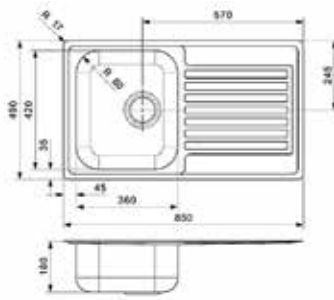

Évier type Centurio L10

- avec crépine
- siphon à commander séparément

N° de com.	Finition	Pour armoire de	Profondeur	Unité de com.
047711	inox	400 mm	180 mm	1 pièce

ÉVIERS REGINOX À ENCASTRER



AU-DESSUS
L'évier est monté au-dessus du plan.

Complète avec les accessoires ci-dessous.



ÉVIERS REGINOX AMSTERDAM

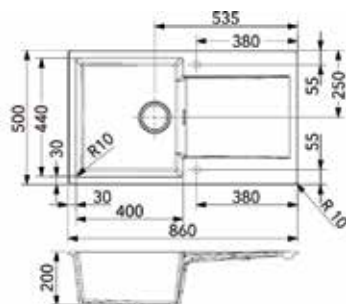

Évier type Amsterdam 10

- granit
- avec crépine inoxydable
- siphon à commander séparément

N° de com.	Finition	Pour armoire de	Profondeur	Unité de com.
047930	black silvery	600 mm	200 mm	1 pièce

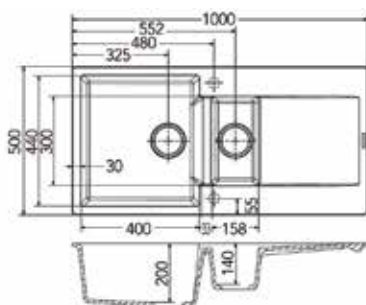

Évier type Amsterdam 15

- granit
- avec crépine
- siphon à commander séparément

N° de com.	Finition	Pour armoire de	Profondeur	Unité de com.
047927	black silvery	600 mm	200 mm	1 pièce

ÉVIERS REGINOX INOX

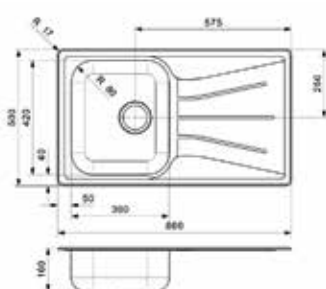

Évier type Diplomat Eco 10

- avec crépine
- siphon à commander séparément

N° de com.	Finition	Pour armoire de	Profondeur	Unité de com.
047436	inox	500 mm	160 mm	1 pièce

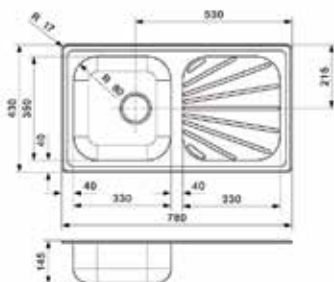

Évier type Beta 10

- avec crépine
- siphon à commander séparément

N° de com.	Finition	Pour armoire de	Profondeur	Unité de com.
047798	inox	450 mm	145 mm	1 pièce

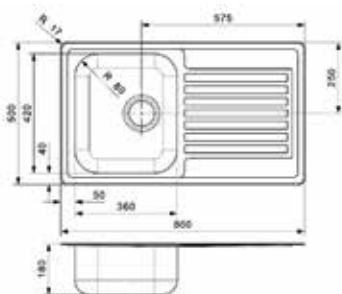

Évier type Centurio R10

- avec crépine
- siphon à commander séparément

N° de com.	Finition	Pour armoire de	Profondeur	Unité de com.
047716	inox	400 mm	180 mm	1 pièce

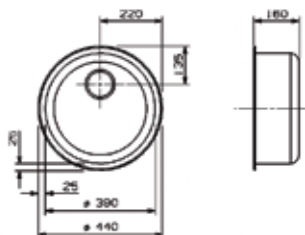

Évier type R18-390 OKG

- avec crépine
- siphon à commander séparément

N° de com.	Finition	Pour armoire de	Profondeur	Unité de com.
900313	inox	450 mm	160 mm	1 pièce

LAVABOS REGINOX AQUALINE POUR MEUBLES DE SALLE DE BAIN

LAVABOS REGINOX AQUALINE

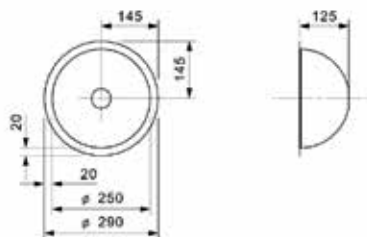
**Lavabo type Rio**

- pour meubles de salle de bain
- siphon à commander séparément

N° de com.	Finition	Pour armoire de	Profondeur	Poli	Unité de com.
900322	inox	300 mm	125 mm	intérieur	1 pièce

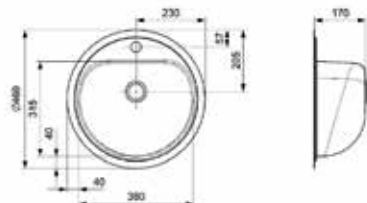
**Lavabo type Atlantis**

- pour meubles de salle de bain
- avec trou pour robinet
- siphon à commander séparément

N° de com.	Finition	Pour armoire de	Profondeur	Poli	Unité de com.
900292	inox	450 mm	170 mm	intérieur	1 pièce

ÉVIERS REGINOX ACCESSOIRES

ACCESSOIRES REGINOX

**Tube Inox Care**

- produit d'entretien spécial éviers

N° de com.	Finition	Contenu	Unité de com.
047156	-	150 ml	1 pièce

**Détartrant Regi Clean**

- convient au granit, PVD et éviers RegiColor

N° de com.	Finition	-	Unité de com.
055759	-	-	1 pièce

ROBINETS

ROBINETS REGINOX

**Robinet type Cano**

- garanti 5 ans
- disques céramiques
- max. 5 bar, max. 70°
- mousseur
- trou du robinet: 35 mm

N° de com.	Finition	Matériel	Unité de com.
047980	copper	inox + PVD coating	1 pièce
055845	gold	inox + PVD coating	1 pièce
055846	gun metal	inox + PVD coating	1 pièce

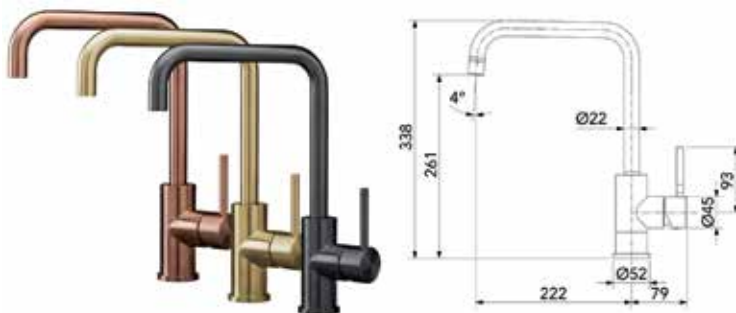
**Robinet type Crystal**

- garanti 5 ans
- disques céramiques
- max. 5 bar, max. 70°
- mousseur
- trou du robinet: 35 mm

N° de com.	Finition	Matériel	Unité de com.
055855	copper	inox + PVD coating	1 pièce
055850	gold	inox + PVD coating	1 pièce
055851	gun metal	inox + PVD coating	1 pièce

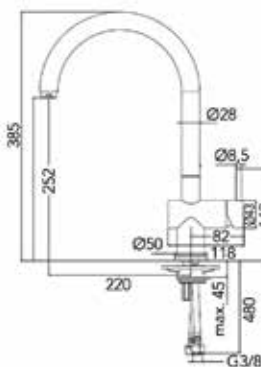
**Robinet type Yampa**

- garanti 5 ans
- disques céramiques
- max. 5 bar, max. 70°
- mousseur
- trou du robinet: 35 mm

N° de com.	Finition		Unité de com.
047929	chromé	-	1 pièce
047962	noir	-	1 pièce

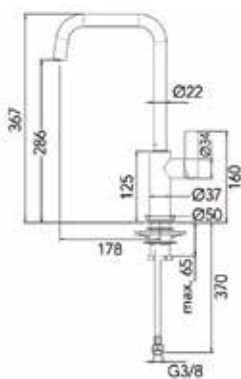

Robinet type Pearl

- garanti 5 ans
- disques céramiques
- max. 5 bar, max. 70°
- mousseur
- trou du robinet: 35 mm

N° de com.	Finition	-	Unité de com.
047967	noir	-	1 pièce

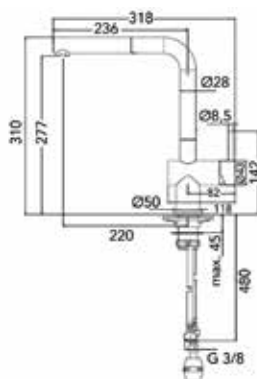

Robinet type Yadkin

- garanti 5 ans
- disques céramiques
- max. 5 bar, max. 70°
- mousseur
- trou du robinet: 35 mm

N° de com.	Finition	-	Unité de com.
047972	noir	-	1 pièce

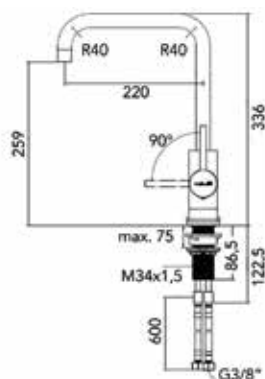

Robinet type Logan

- garanti 5 ans
- disques céramiques
- max. 5 bar, max. 70°
- mousseur
- trou du robinet: 35 mm

N° de com.	Finition	-	Unité de com.
047977	inox	-	1 pièce

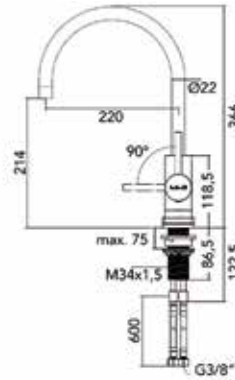
**Robinet type Spring**

- garanti 5 ans
- disques céramiques
- max. 5 bar, max. 70°
- mousseur
- trou du robinet: 35 mm

N° de com.	Finition	-	Unité de com.
047978	inox	-	1 pièce

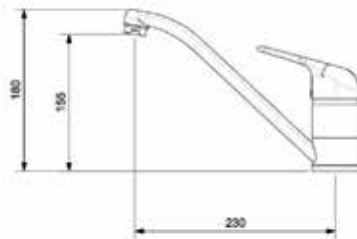
**Robinet type Ela**

N° de com.	Finition	-	Unité de com.
047975	chromé	-	1 pièce

ROBINETS REGINOX AVEC DOUCHETTE



Robinet type Flint

- garanti 5 ans
- disques céramiques
- max. 5 bar, max. 70°
- mousseur
- avec douchette
- trou du robinet: 35 mm

N° de com.	Finition	Matériel	Unité de com.
047968	chromé	chromé laiton	1 pièce
055852	copper	inox + PVD coating	1 pièce
055853	gold	inox + PVD coating	1 pièce
055854	gun metal	inox + PVD coating	1 pièce
047999	noir mat	laiton + peinture en poudre	1 pièce

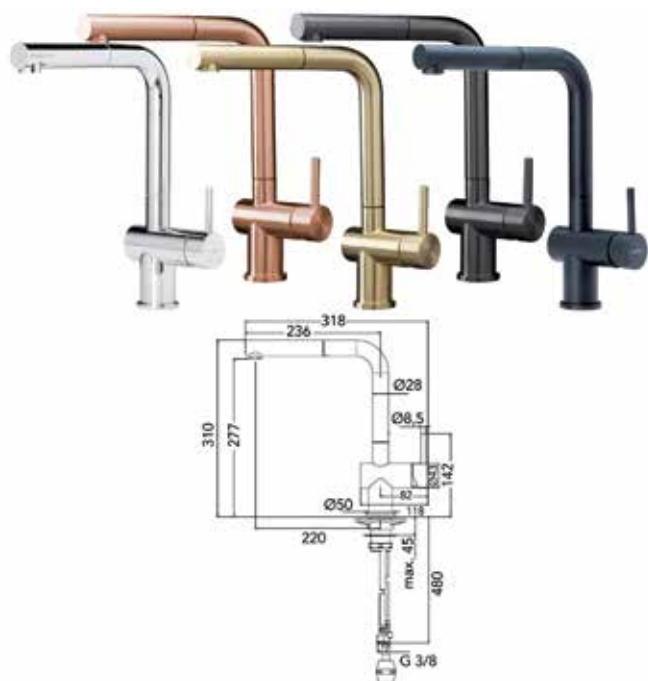

Robinet type Cedar

- garanti 5 ans
- disques céramiques
- max. 5 bar, max. 70°
- mousseur
- avec douchette
- trou du robinet: 35 mm

N° de com.	Finition	Matériel	Unité de com.
047970	chromé	chromé laiton	1 pièce
055847	copper	inox + PVD coating	1 pièce
055848	gold	inox + PVD coating	1 pièce
055849	gun metal	inox + PVD coating	1 pièce
047928	noir mat	laiton + poudre	1 pièce

**Robinet type Huron**

- garanti 5 ans
- disques céramiques
- max. 5 bar, max. 70°
- mousseur
- avec douchette
- trou du robinet: 35 mm

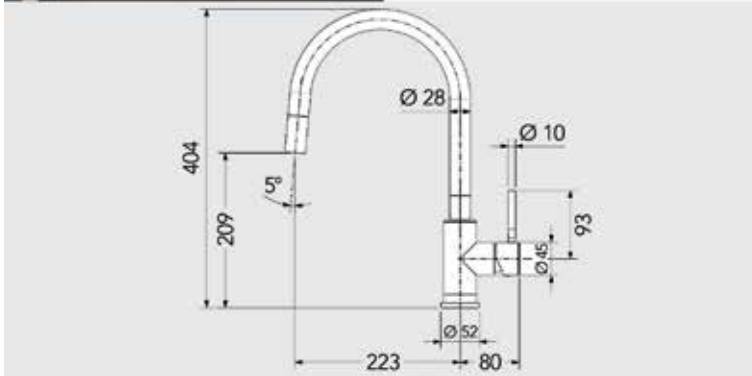

N° de com.	Finition	-	Unité de com.
0455799	chromé	-	1 pièce

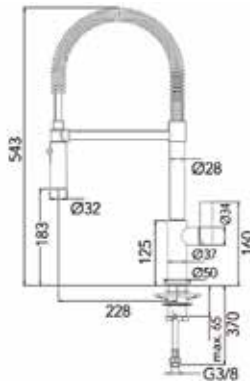
**Robinet type Yukon**

- garanti 5 ans
- disques céramiques
- max. 5 bar, max. 70°
- mousseur
- avec douchette
- trou du robinet: 35 mm

N° de com.	Finition	-	Unité de com.
047963	chromé	-	1 pièce

SIPHONS ET CRÉPINES

SIPHONS REGINOX

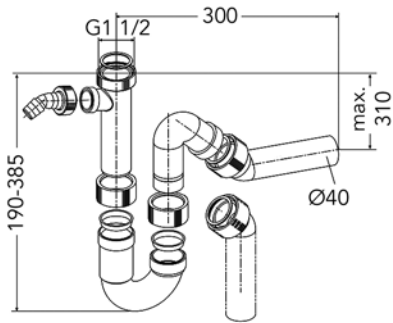

Siphon type M2060

N° de com.	Finition	-	Unité de com.
047149	blanc	-	1 kit

SIPHONS AVEC UNE PERTE D'ESPACE LIMITÉE

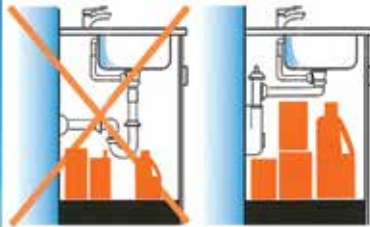

Siphon simple Space Saver

- kit complet, le raccord pour lave-vaisselle inclus

N° de com.	Finition	Diamètre	Unité de com.
050076	gris	40 mm	1 kit

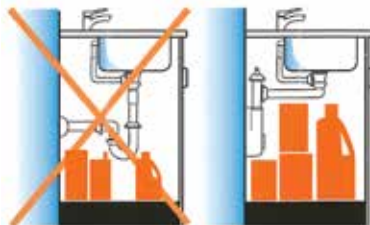
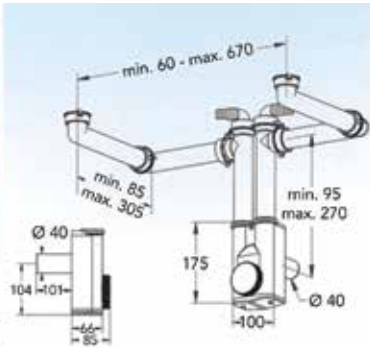

Siphon double Space Saver

- kit complet, le raccord pour lave-vaisselle inclus

N° de com.	Finition	Diamètre	Unité de com.
047691	gris	40 mm	1 kit

SIPHONS POUR MEUBLES DE SALLE DE BAINS

**Siphon pour meubles pour salle de bains**

- kit complet
- raccordement à un tuyau d'évacuation avec diamètre 32 mm et diamètre 40 mm

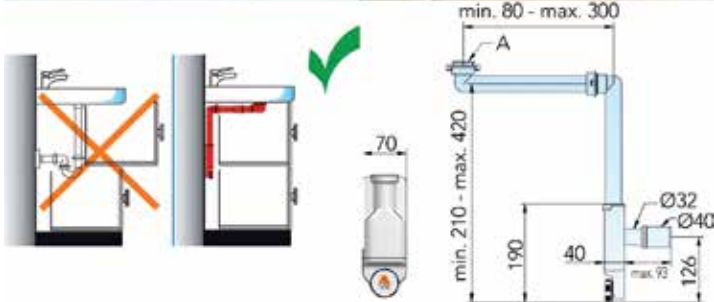

N° de com.	Finition	Diamètre	Unité de com.
050073	blanc	32/40 mm	1 kit

CRÉPINES

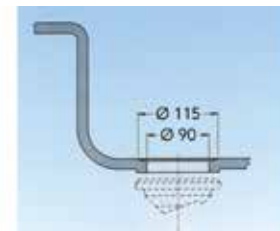
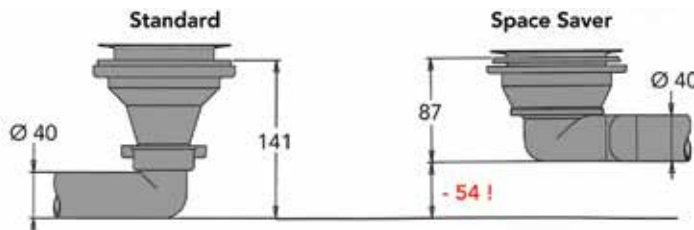
**Crépine Space Saver sans trop plein**

N° de com.	Finition	Diamètre	Unité de com.
047692	gris	40 mm	1 kit

Crépine Space Saver avec trop plein rectangulaire

N° de com.	Finition	Diamètre	Unité de com.
047693	gris	40 mm	1 kit

DÉCOUPE POUR UN SIPHON

DÉCOUPE POUR UN SIPHON

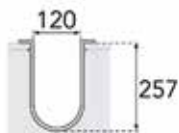

Profil U

- profil U en plastique, permet la finition de la découpe du fond de tiroir

N° de com.	Finition	Largeur	Profondeur	Hauteur	Unité de com.
033299	gris	120 mm	257 mm	66 mm	1 pièce

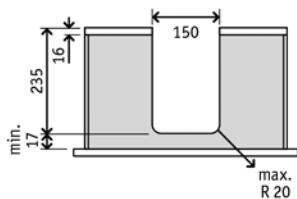
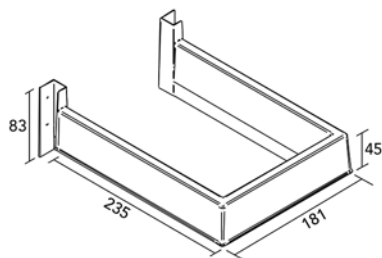
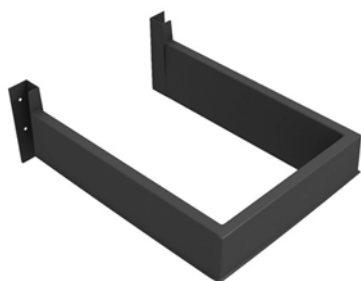

Découpe pour un siphon

- permet la finition de la découpe du fond de tiroir

N° de com.	Finition	-	Unité de com.
043022	anthracite	-	1 pièce
043021	blanc	-	1 pièce

**Découpe pour un siphon**

- profils aluminium pour la finition de la découpe du fond de tiroir

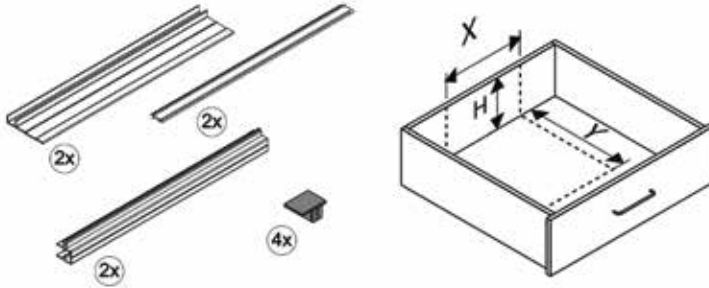

N° de com.	Finition	Mesure X	Mesure H	Mesure Y	Unité de com.
056548	noir mat anodisé	comme désiré	max. 163 mm	max. 334 mm	1 kit

CACHES D'ACHÈVEMENT

CACHES



Cache pour les tuyaux du lave-vaisselle

- percez un trou de 90 mm dans le fond du meuble sous-évier
- faites entrer les tuyaux du lave-vaisselle
- montez les 2 demi-pièces

N° de com.	Finition	Diamètre perçage	Unité de com.
056539	gris	90 mm	1 pièce
056543	blanc	90 mm	1 pièce



Cache pour prises de courant

- le cache peut être coupée sur les lignes pour que deux caches puissent être placées l'une contre l'autre
- convient également pour achever le trou des robinets, des évacuations d'eau, etc.



N° de com.	Finition	Diamètre perçage	Unité de com.
056540	gris	90 mm	1 pièce
056541	blanc	90 mm	1 pièce
056542	noir	90 mm	1 pièce



Couvercle pour le cache pour prises

1. faites passer le transfo par le cache
 2. attachez un des câbles à un des crochets
 3. cliquez le couvercle dans le cache
 4. ou utilisez-le comme couvercle pour le cache pour prises
- cache à commander séparément

N° de com.	Finition	-	Unité de com.
056544	gris	-	1 pièce
056545	blanc	-	1 pièce
056546	noir	-	1 pièce

FONDS ET TAPIS POUR MEUBLES SOUS-ÉVIER

FONDS POUR MEUBLES SOUS-ÉVIER

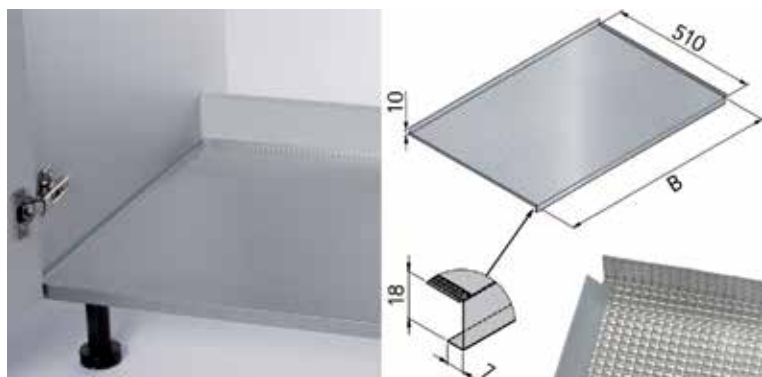
**Fonds en aluminium pour meubles sous-évier type 408 712**

- fond d'armoire en alu
- pour panneau de 18 mm
- structure gaufrée
- avec joints d'étanchéité sur les côtés

- fabrication sur mesure possible:
veuillez nous contacter ou complétez
le formulaire ci-dessous

N° de com.	Finition	Largeur	Profondeur	Épaisseur aluminium	Pour panneau	Unité de com.
015000	aluminium	561 mm	510 mm	0,4 mm	18 mm	1 pièce
015001	aluminium	761 mm	510 mm	0,4 mm	18 mm	1 pièce
015002	aluminium	861 mm	510 mm	0,4 mm	18 mm	1 pièce
015003	aluminium	961 mm	510 mm	0,4 mm	18 mm	1 pièce
015004	aluminium	1161 mm	510 mm	0,4 mm	18 mm	1 pièce

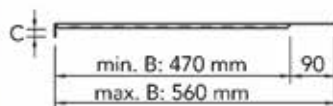
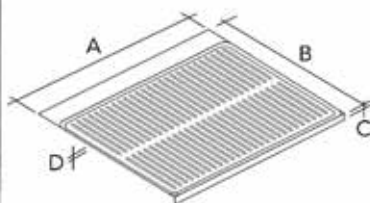
**Fond en plastique pour meubles sous-évier type 900**

- fond en matière plastique

N° de com.	Finition	A	B	C	D	Unité de com.
047611	gris	564 mm	560 mm	19 mm	8 mm	1 pièce
047612	gris	764 mm	560 mm	19 mm	8 mm	1 pièce
047613	gris	864 mm	560 mm	19 mm	8 mm	1 pièce
047614	gris	964 mm	560 mm	19 mm	8 mm	1 pièce
047615	gris	1164 mm	560 mm	19 mm	8 mm	1 pièce



Écuelle à détergents type 920

- à poser sur un fond type 900

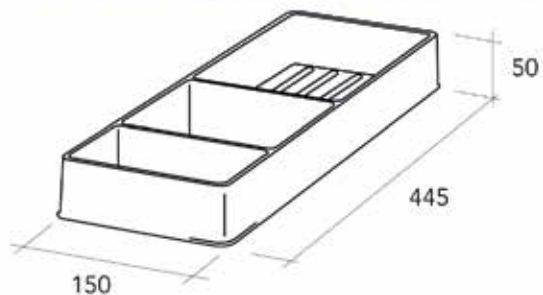

N° de com.	Finition	Largeur	Profondeur	Hauteur	Unité de com.
047735	gris	150 mm	445 mm	50 mm	1 pièce

TAPIS ANTI-HUMIDITÉ POUR MEUBLES SOUS-ÉVIER



Tapis anti-humidité pour meubles sous-évier type Aqua-non

- peut recueillir 6 litres par m²

N° de com.	Finition	Largeur	Profondeur	Unité de com.
049928	aluminium gris	2000 mm	580 mm	1 pièce
049927	blanc mat	2000 mm	580 mm	1 pièce

TAPIS ANTIDÉRAPANT

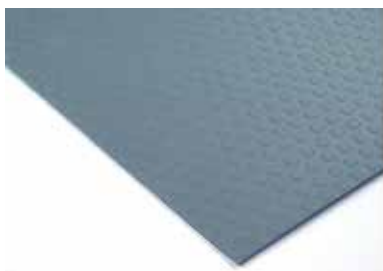

Tapis antidérapant type AGO

N° de com.	Finition	Largeur	Profondeur/Longueur	Unité de com.
049710	gris foncé	1500 mm	580 mm	1 pièce
049709	gris clair	1500 mm	580 mm	1 pièce
049708	blanc	1500 mm	580 mm	1 pièce
050189	gris foncé	1500 mm	5 mètres	1 pièce
050191	blanc	1500 mm	5 mètres	1 pièce
050190	noir	1500 mm	5 mètres	1 pièce
049705	gris foncé	1500 mm	10 mètres	1 pièce
049704	blanc	1500 mm	10 mètres	1 pièce
049706	noir	1500 mm	10 mètres	1 pièce



Tapis antidérapant type Solid

- sur rouleau de 20 mètres

- largeur de 480 mm: pour les tiroirs Grass Scala
- largeur de 473 mm: pour les tiroirs Grass Vionaro et Blum Legrabox

N° de com.	Finition	Largeur	Longueur	Unité de com.
050172	anthracite	473 mm	20 mètres	1 pièce
050173	anthracite	480 mm	20 mètres	1 pièce
050170	blanc	473 mm	20 mètres	1 pièce
050171	blanc	480 mm	20 mètres	1 pièce
050175	argent	480 mm	20 mètres	1 pièce

PORTE-ESSUIES

PORTE-ESSUIES



Porte-essuies type WA09

- matière première: aluminium
- fixation: 2 x M4

N° de com.	Finition	Entraxe (C)	Longueur L1	Longueur L2	Unité de com.
059327	chromé	32 mm	320 mm	70 mm	1 pièce
059328	chromé	64 mm	400 mm	80 mm	1 pièce
059700	noir mat	32 mm	320 mm	70 mm	1 pièce
059701	noir mat	64 mm	400 mm	80 mm	1 pièce



Porte-essuies en aluminium type 2AHU1

- fixation sous le plan ou au côté

N° de com.	Finition	Nombre de bras	Extensible	Unité de com.
038285	argent eloxé	1	300 mm	1 pièce

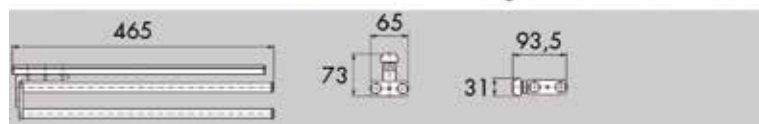
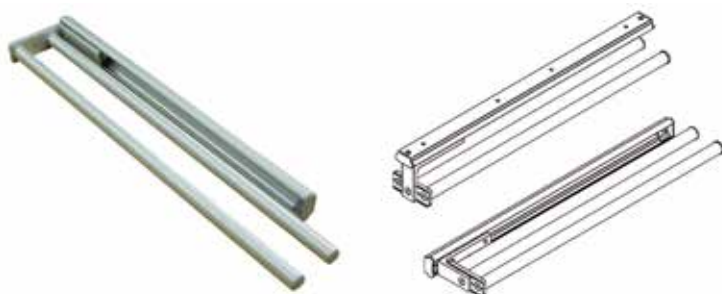

Porte-essuies en aluminium type 2AHU2

N° de com.	Finition	Nombre de bras	Extensible	Unité de com.
038269	argent eloxé	2	300 mm	1 pièce

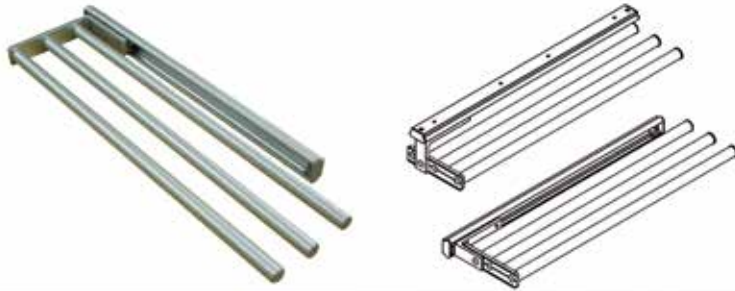

Porte-essuies en aluminium type 2AHU3

- fixation sous le plan ou au côté

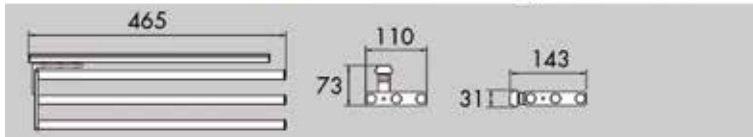

N° de com.	Finition	Nombre de bras	Extensible	Unité de com.
038266	argent eloxé	3	300 mm	1 pièce



Porte-essuies pour fixation au côté type 5050

- porte-essuies sur glissière

N° de com.	Finition	Nombre de bras	Longueur	Largeur	Hauteur	Unité de com.
049912	chromé	2	495 mm	102 mm	36 mm	1 pièce
049913	chromé	3	495 mm	145 mm	36 mm	1 pièce



Cache type 5057 pour porte-essuies type 5050

N° de com.	Finition			Unité de com.
050776	blanc	-	-	1 pièce



Porte-essuies pour fixation au côté

- porte-essuies sur glissière

- 2 ou 3 bras

N° de com.	Finition	Nombre de bras	Longueur	Largeur	Hauteur	Unité de com.
069600	anthracite	2	410 mm	93 mm	36 mm	1 pièce
069601	anthracite	3	410 mm	147 mm	36 mm	1 pièce

**Porte-essuies**

- fixation latérale ou sur la porte

N° de com.	Finition	Entraxe	Longueur	Largeur	Hauteur	Unité de com.
069355	chromé	345 mm	350 mm	35 mm	40 mm	1 pièce

AMÉNAGEMENTS DE TIROIRS EN BOIS

AMÉNAGEMENT DE TIROIRS À COUVERTS FINELINE LINIQ



- adaptés pour les tiroirs Grass Vionaro, Blum Legrabox, Hettich Arcitech et Avantech
- un profil de remplissage permet de mettre les modules aussi dans les tiroirs Grass Scala
- convient aux tiroirs avec côtés biseautés et tiroirs avec côtés droits



Range-couverts LiniQ

- adapté pour 1 insert multifonctionnel (F), au choix

N° de com.	Largeur armoire	Finition	Largeur	Profondeur	Hauteur	Unité de com.
069417	300 mm	chêne clair	150 mm	472 mm	42 mm	1 pièce
069424	300 mm	frêne nordique	150 mm	472 mm	42 mm	1 pièce
069440	300 mm	frêne noir	150 mm	472 mm	42 mm	1 pièce



Range-couverts LiniQ

- La largeur min./max. correspond à la mesure intérieure du tiroir. Cette énorme flexibilité permet une application du kit dans différentes largeurs d'armoires. La colonne largeur d'armoire réfère à l'application optimale de ce kit.

N° de com.	Largeur armoire	Finition	Largeur (min./max.)	Profondeur	Hauteur	Unité de com.
069418	400-450 mm	chêne clair	260-460 mm	472 mm	42 mm	1 kit
069425	400-450 mm	frêne nordique	260-460 mm	472 mm	42 mm	1 kit
069441	400-450 mm	frêne noir	260-460 mm	472 mm	42 mm	1 kit



Range-couverts LiniQ

- adapté pour 1 insert multifonctionnel (F), au choix
- La largeur min./max. correspond à la mesure intérieure du tiroir. Cette énorme flexibilité permet une application du kit dans différentes largeurs d'armoires. La colonne largeur d'armoire réfère à l'application optimale de ce kit.

N° de com.	Largeur armoire	Finition	Largeur (min./max.)	Profondeur	Hauteur	Unité de com.
069419	500-600 mm	chêne clair	385-610 mm	472 mm	42 mm	1 kit
069426	500-600 mm	frêne nordique	385-610 mm	472 mm	42 mm	1 kit
069442	500-600 mm	frêne noir	385-610 mm	472 mm	42 mm	1 kit



Range-couverts LiniQ

- adapté pour 3 inserts multifonctionnels (F), au choix
- La largeur min./max. correspond à la mesure intérieure du tiroir. Cette énorme flexibilité permet une application du kit dans différentes largeurs d'armoires. La colonne largeur d'armoire réfère à l'application optimale de ce kit.

N° de com.	Largeur armoire	Finition	Largeur (min./max.)	Profondeur	Hauteur	Unité de com.
069420	800-900 mm	chêne clair	580-935 mm	472 mm	42 mm	1 kit
069427	800-900 mm	frêne nordique	580-935 mm	472 mm	42 mm	1 kit
069443	800-900 mm	frêne noir	580-935 mm	472 mm	42 mm	1 kit

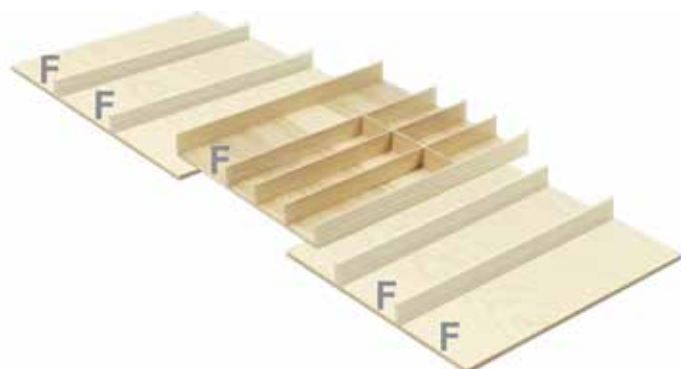

Range-couverts LiniQ

- adapté pour 5 inserts multifonctionnels (F), au choix
- La largeur min./max. correspond à la mesure intérieure du tiroir. Cette énorme flexibilité permet une application du kit dans différentes largeurs d'armoires. La colonne largeur d'armoire réfère à l'application optimale de ce kit.

N° de com.	Largeur armoire	Finition	Largeur (min./max.)	Profondeur	Hauteur	Unité de com.
069421	1000-1200 mm	chêne clair	900-1250 mm	472 mm	42 mm	1 kit
069428	1000-1200 mm	frêne nordique	900-1250 mm	472 mm	42 mm	1 kit
069444	1000-1200 mm	frêne noir	900-1250 mm	472 mm	42 mm	1 kit

**Insert multifonctionnel LiniQ**

- séparateur en croix

N° de com.	Finition	Largeur	Profondeur	Hauteur	Unité de com.
069422	chêne clair	137 mm	472 mm	37,5 mm	1 pièce
069429	frêne nordique	137 mm	472 mm	37,5 mm	1 pièce
069445	frêne noir	137 mm	472 mm	37,5 mm	1 pièce

**Insert multifonctionnel LiniQ**

- porte-épices, 3 étages

N° de com.	Finition	Largeur	Profondeur	Hauteur	Unité de com.
061642	chêne clair	137 mm	472 mm	26 mm	1 pièce
069430	frêne nordique	137 mm	472 mm	26 mm	1 pièce
069261	frêne noir	137 mm	472 mm	26 mm	1 pièce

**Insert multifonctionnel LiniQ**

- range-couteaux pour 6 couteaux

N° de com.	Finition	Largeur	Profondeur	Hauteur	Unité de com.
061643	chêne clair	137 mm	472 mm	26 mm	1 pièce
069431	frêne nordique	137 mm	472 mm	26 mm	1 pièce
069262	frêne noir	137 mm	472 mm	26 mm	1 pièce

**Insert multifonctionnel LiniQ**

- dérouleur pour 2 rouleaux

N° de com.	Finition	Largeur	Profondeur	Hauteur	Unité de com.
069423	chêne clair	137 mm	472 mm	49 mm	1 pièce
069432	frêne nordique	137 mm	472 mm	49 mm	1 pièce
069446	frêne noir	137 mm	472 mm	49 mm	1 pièce



Profil de remplissage LiniQ

- pour tiroirs avec profondeur > 500 mm
- peut être recoupé

N° de com.	Finition	Largeur	Profondeur	Hauteur	Unité de com.
061635	chêne clair	600 mm	150 mm	49 mm	1 pièce
069436	frêne nordique	600 mm	150 mm	49 mm	1 pièce
069447	frêne noir	600 mm	150 mm	49 mm	1 pièce
061636	chêne clair	1200 mm	150 mm	49 mm	1 pièce
069437	frêne nordique	1200 mm	150 mm	49 mm	1 pièce
069448	frêne noir	1200 mm	150 mm	49 mm	1 pièce



Profil de remplissage LiniQ

- pour tiroirs Grass Scala avec profondeur 480 mm
- peut être recoupé

N° de com.	Finition	Largeur	Épaisseur	Hauteur	Unité de com.
061637	chêne clair	600 mm	7 mm	49 mm	1 pièce
069438	frêne nordique	600 mm	7 mm	49 mm	1 pièce
069256	frêne noir	600 mm	7 mm	49 mm	1 pièce
061638	chêne clair	1200 mm	7 mm	49 mm	1 pièce
069439	frêne nordique	1200 mm	7 mm	49 mm	1 pièce
069257	frêne noir	1200 mm	7 mm	49 mm	1 pièce



Coffret de présentation LiniQ

- le coffret contient:
- 1 kit range-couverts 1000-1200 mm
- 1 range-couteaux
- 1 dérouleur

N° de com.	Finition		Unité de com.
069449	chêne clair	-	1 kit
069450	frêne nordique	-	1 kit
069451	frêne noir	-	1 kit

AMÉNAGEMENT DE CASSEROLLIERS FINELINE LINIQ



- adaptés pour les tiroirs Grass Vionaro, Blum Legrabox, Hettich Arcitech et Avantech



Casier LiniQ
- muni de 2 poignées

N° de com.	Finition	Largeur	Profondeur	Hauteur	Unité de com.
061645	chêne clair	236 mm	472 mm	120 mm	1 pièce
069433	frêne nordique	236 mm	472 mm	120 mm	1 pièce
069264	frêne noir	236 mm	472 mm	120 mm	1 pièce



Casier LiniQ
- muni de 2 poignées
- avec 2 casiers vous obtenez la même profondeur qu'un casier ci-dessus

N° de com.	Finition	Largeur	Profondeur	Hauteur	Unité de com.
061646	chêne clair	236 mm	236 mm	120 mm	1 pièce
069434	frêne nordique	236 mm	236 mm	120 mm	1 pièce
069265	frêne noir	236 mm	236 mm	120 mm	1 pièce



Séparateur LiniQ
- adaptés pour casiers

N° de com.	Finition	Largeur	Profondeur	Hauteur	Unité de com.
061621	anthracite	218 mm	99 mm	114 mm	1 pièce

**Porte-assiettes LiniQ**

- diamètre réglable de min. 23 cm à max. 28 cm

N° de com.	Finition	Largeur	Profondeur	Hauteur	Unité de com.
061648	chêne clair	340 mm	180 mm	191 mm	1 pièce
069435	frêne nordique	340 mm	180 mm	191 mm	1 pièce
069267	frêne noir	340 mm	180 mm	191 mm	1 pièce

RANGE-COUVERTS EN PVC

RANGE-COUVERTS EN PVC TYPE SKY POUR TIROIRS GRASS VIONARO



**Range-couverts type Sky
pour tiroirs Grass Vionaro**
- ajusté pour tiroirs Grass Vionaro

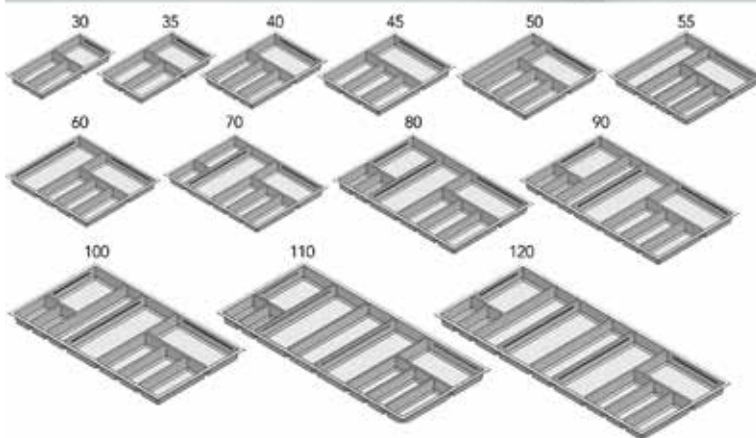

N° de com.	Finition	Type	Largeur	Profondeur	Hauteur	Pour armoire de	Unité de com.
041438	anthracite	30	221 mm	473 mm	55 mm	300 mm	1 pièce
041439	anthracite	35	271 mm	473 mm	55 mm	350 mm	1 pièce
041440	anthracite	40	321 mm	473 mm	55 mm	400 mm	1 pièce
041441	anthracite	45	371 mm	473 mm	55 mm	450 mm	1 pièce
041442	anthracite	50	421 mm	473 mm	55 mm	500 mm	1 pièce
041443	anthracite	55	471 mm	473 mm	55 mm	550 mm	1 pièce
041444	anthracite	60	521 mm	473 mm	55 mm	600 mm	1 pièce
041445	anthracite	70	621 mm	473 mm	55 mm	700 mm	1 pièce
041446	anthracite	80	721 mm	473 mm	55 mm	800 mm	1 pièce
041447	anthracite	90	821 mm	473 mm	55 mm	900 mm	1 pièce
041448	anthracite	100	921 mm	473 mm	55 mm	1000 mm	1 pièce
041449	anthracite	100	1021 mm	473 mm	55 mm	1100 mm	1 pièce
041450	anthracite	120	1121 mm	473 mm	55 mm	1200 mm	1 pièce



Diviseur pour range-couverts Sky
- kit de 3 pièces

N° de com.	Finition	Longueur	Unité de com.
041451	anthracite	168 mm	1 kit

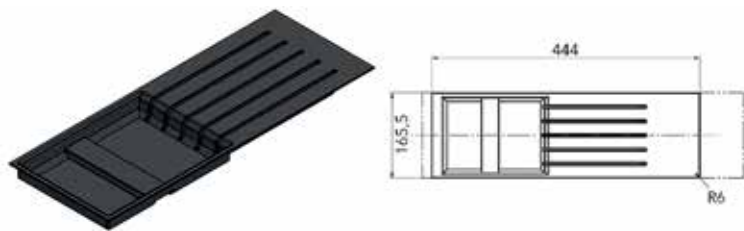

Tiroir à couteaux pour range-couverts Sky

- pour range-couverts Sky 60 à Sky 120
- pour 5 couteaux

N° de com.	Finition	-	Unité de com.
041937	anthracite	-	1 pièce

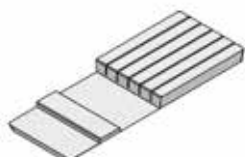

Tiroir à couteaux pour range-couverts Sky

- pour range-couverts Sky 60 à Sky 120
- pour 5 couteaux

N° de com.	Finition	-	Unité de com.
041452	hêtre	-	1 pièce

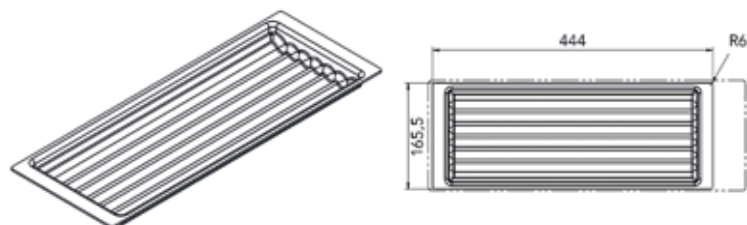

Porte-pots pour range-couverts Sky

- pour range-couverts Sky 60 à Sky 120

N° de com.	Finition	-	Unité de com.
041938	anthracite	-	1 pièce

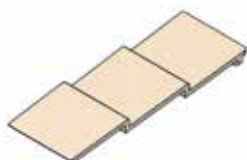

Porte-pots pour range-couverts Sky

- pour range-couverts Sky 60 à Sky 120

N° de com.	Finition	-	Unité de com.
041453	hêtre	-	1 pièce



Porte-rouleaux pour range-couverts Sky

- pour range-couverts Sky 60 à Sky 120
- pour 2 rouleaux

N° de com.	Finition	-	Unité de com.
041454	hêtre	-	1 pièce

RANGE-COUVERTS EN PVC TYPE CLASSICO POUR TIROIRS GRASS SCALA



Range-couverts en PVC type Classico pour tiroirs Grass Scala
- ajusté pour tiroirs Grass Scala

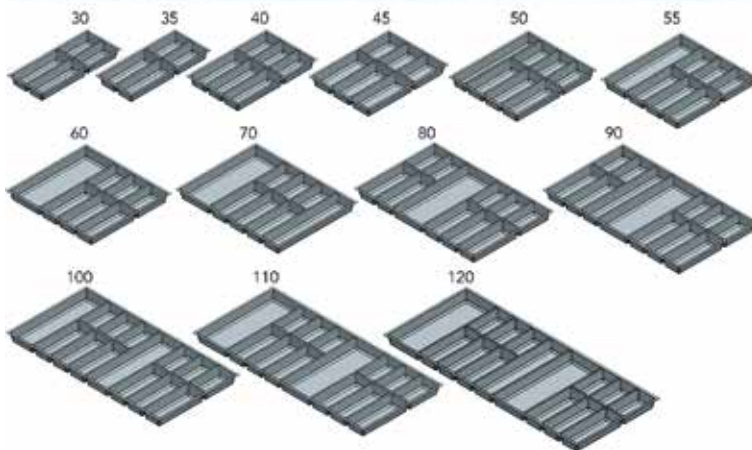

N° de com.	Finition	Type	Largeur	Profondeur	Hauteur	Pour armoire de	Unité de com.
041920	anthracite	30	206 mm	480 mm	50,5 mm	300 mm	1 pièce
041921	anthracite	35	256 mm	480 mm	50,5 mm	350 mm	1 pièce
041922	anthracite	40	306 mm	480 mm	50,5 mm	400 mm	1 pièce
041923	anthracite	45	356 mm	480 mm	50,5 mm	450 mm	1 pièce
041924	anthracite	50	406 mm	480 mm	50,5 mm	500 mm	1 pièce
041925	anthracite	55	456 mm	480 mm	50,5 mm	550 mm	1 pièce
041926	anthracite	60	506 mm	480 mm	50,5 mm	600 mm	1 pièce
041927	anthracite	70	606 mm	480 mm	50,5 mm	700 mm	1 pièce
041928	anthracite	80	706 mm	480 mm	50,5 mm	800 mm	1 pièce
041929	anthracite	90	806 mm	480 mm	50,5 mm	900 mm	1 pièce
041930	anthracite	100	906 mm	480 mm	50,5 mm	1000 mm	1 pièce
041931	anthracite	110	1006 mm	480 mm	50,5 mm	1100 mm	1 pièce
041932	anthracite	120	1106 mm	480 mm	50,5 mm	1200 mm	1 pièce

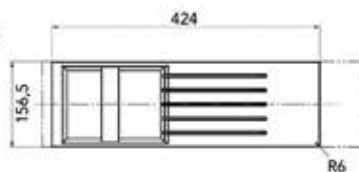

Porte-couteaux pour range-couverts Classico pour tiroirs Grass Scala

- pour range-couverts Classico 60, 70, 80, 90, 110 et 120
- pour 5 couteaux

N° de com.	Finition		Unité de com.
050182	anthracite	-	1 pièce

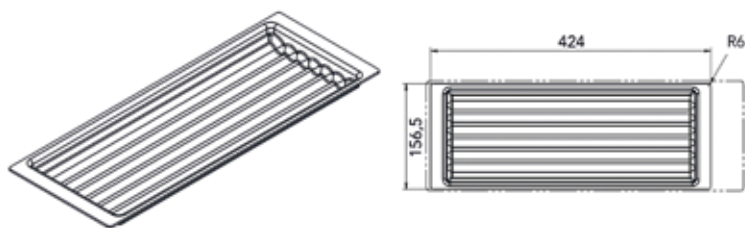

Porte-épices pour range-couverts Classico pour tiroirs Grass Scala

- pour range-couverts Classico 60, 70, 80, 90, 110 et 120

N° de com.	Finition	-	Unité de com.
050183	anthracite	-	1 pièce

RANGE-COUVERTS EN PVC TYPE SEPARADO POUR TIROIRS GRASS SCALA

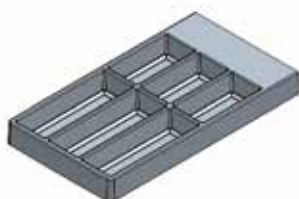

Range-couverts en PVC type Separado 550 pour tiroirs Grass Scala

N° de com.	Finition	Largeur	Profondeur	Hauteur	Unité de com.
041968	anthracite	300 mm	480 mm	50,5 mm	1 pièce



Range-couverts en PVC type Separado 550 Flex pour tiroirs Grass Scala

- séparateur inclus

N° de com.	Finition	Largeur	Profondeur	Hauteur	Unité de com.
041970	anthracite	300 mm	480 mm	50,5 mm	1 pièce



Range-couverts en PVC pour épices type Separado 550 pour tiroirs Grass Scala

N° de com.	Finition	Largeur	Profondeur	Hauteur	Unité de com.
041969	anthracite	300 mm	480 mm	50,5 mm	1 pièce

RANGE-COUVERTS EN PVC TYPE SEPARADO POUR RANGE-CASSEROLLES GRASS SCALA



Kit avec 3 séparateurs type Separado pour range-casserolles Grass Scala
 - avec 3 séparateurs en chêne
 - hauteur des séparateurs: 170 mm

N° de com.	Finition	Largeur	Profondeur	Hauteur	Unité de com.
041945	anthracite	345 mm	480 mm	90 mm	1 kit



Kit avec 3 pots en verre type Separado pour range-casserolles Grass Scala
 - avec support en chêne et 3 pots en verre
 - avec 1 séparateur en chêne
 - hauteur des pots: 170 mm

N° de com.	Finition	Largeur	Profondeur	Hauteur	Unité de com.
041946	anthracite	345 mm	480 mm	90 mm	1 kit

RANGE-COUVERTS EN PVC TYPE CLASSICO À COUPER SUR MESURE



Range-couverts en PVC type Classico pour tiroirs avec NL 500 mm et NL 550 mm

- peut être coupé sur mesure
- les larges bords de découpe permettent une utilisation très flexible:
- adapté pour des tiroirs avec une profondeur de NL 550 mm et NL 500 mm
- e.a. approprié pour les tiroirs Grass Scala (prof. 480 mm) et Grass Vionaro (prof. 473 mm), Blum Legrabox (prof. 473 mm), Hettich ArciTech (prof. 474 mm) et Hettich InnoTech (prof. 512 mm)

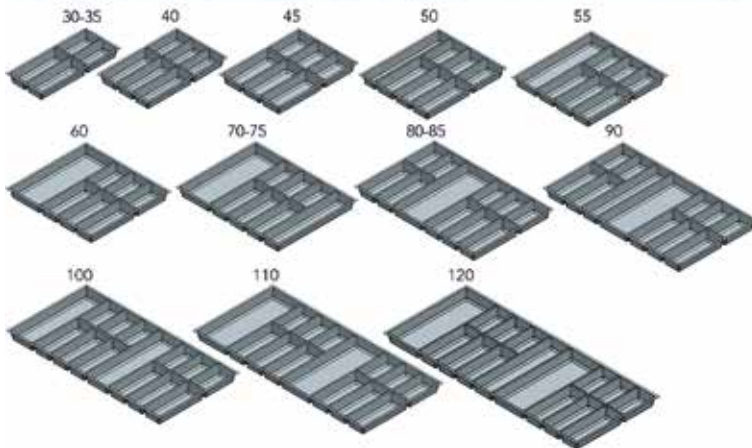

N° de com.	Finition	Type	Largeur	Profondeur	Hauteur	Pour armoire de	Unité de com.
041947	anthracite	30-35	200-300 mm	470-540 mm	50,5 mm	300-350 mm	1 pièce
041948	anthracite	40	300-350 mm	470-540 mm	50,5 mm	400 mm	1 pièce
041949	anthracite	45	350-400 mm	470-540 mm	50,5 mm	450 mm	1 pièce
041950	anthracite	50	400-450 mm	470-540 mm	50,5 mm	500 mm	1 pièce
041951	anthracite	55	450-500 mm	470-540 mm	50,5 mm	550 mm	1 pièce
041952	anthracite	60	500-580 mm	470-540 mm	50,5 mm	600 mm	1 pièce
041953	anthracite	70-75	600-680 mm	470-540 mm	50,5 mm	700-750 mm	1 pièce
041954	anthracite	80-85	700-780 mm	470-540 mm	50,5 mm	800-850 mm	1 pièce
041955	anthracite	90	800-880 mm	470-540 mm	50,5 mm	900 mm	1 pièce
041956	anthracite	100	900-980 mm	470-540 mm	50,5 mm	1000 mm	1 pièce
041957	anthracite	110	1000-1080 mm	470-540 mm	50,5 mm	1100 mm	1 pièce
041958	anthracite	120	1100-1180 mm	470-540 mm	50,5 mm	1200 mm	1 pièce

Porte-couteaux pour range-couverts Classico à couper sur mesure

- pour range-couverts Classico avec NL 500 mm et NL 550 mm, type 60, 70, 80, 90, 110 et 120
- pour 5 couteaux

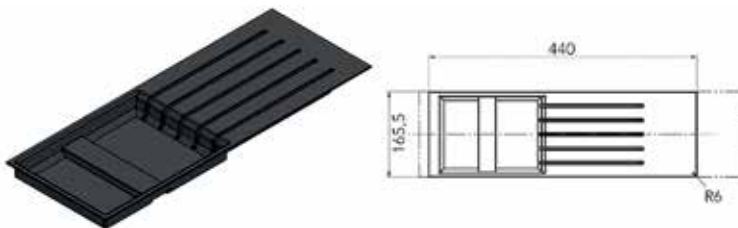

N° de com.	Finition	-	Unité de com.
041935	anthracite	-	1 pièce

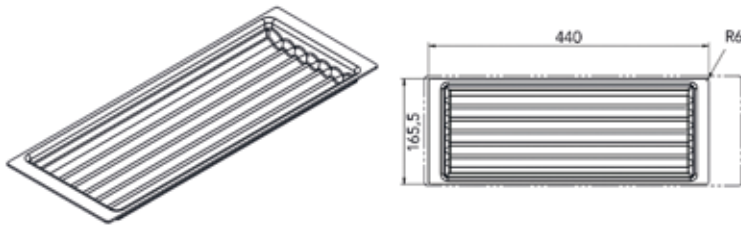

Porte-épices pour range-couverts Classico à couper sur mesure

- pour range-couverts Classico avec NL 500 mm et NL 550 mm, type 60, 70, 80, 90, 110 et 120

N° de com.	Finition	-	Unité de com.
041936	anthracite	-	1 pièce



Range-couverts en PVC type Classico pour tiroirs avec NL 450 mm

- peut être coupé sur mesure
- adapté pour des tiroirs avec une profondeur de NL 450 mm

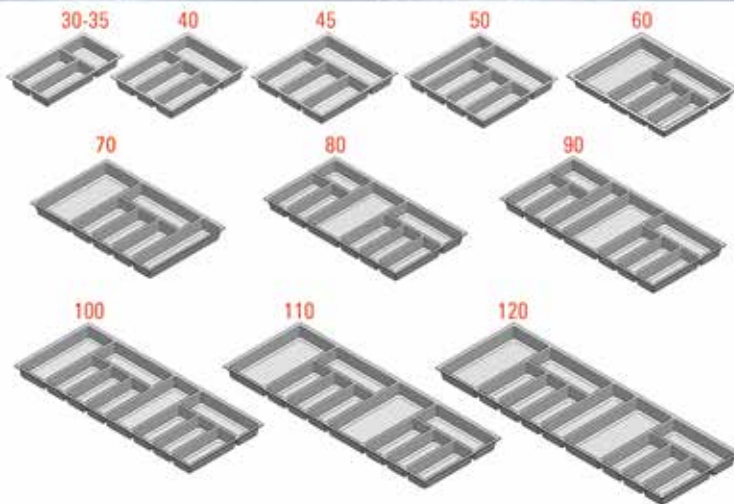

N° de com.	Finition	Type	Largeur	Profondeur	Hauteur	Pour armoire de	Unité de com.
041959	anthracite	30-35	200-300 mm	380-450 mm	50,5 mm	300-350 mm	1 pièce
041960	anthracite	40	300-350 mm	380-450 mm	50,5 mm	400 mm	1 pièce
041961	anthracite	45	350-400 mm	380-450 mm	50,5 mm	450 mm	1 pièce
041962	anthracite	50	400-450 mm	380-450 mm	50,5 mm	500 mm	1 pièce
041963	anthracite	60	500-580 mm	380-450 mm	50,5 mm	600 mm	1 pièce
050192	anthracite	70	600-680 mm	380-450 mm	50,5 mm	700 mm	1 pièce
050184	anthracite	80	700-780 mm	380-450 mm	50,5 mm	800 mm	1 pièce
050185	anthracite	90	800-880 mm	380-450 mm	50,5 mm	900 mm	1 pièce
050186	anthracite	100	900-980 mm	380-450 mm	50,5 mm	1000 mm	1 pièce
050187	anthracite	110	1000-1080 mm	380-450 mm	50,5 mm	1100 mm	1 pièce
050188	anthracite	120	1100-1180 mm	380-450 mm	50,5 mm	1200 mm	1 pièce

RANGE-ÉPICES EN PVC



Range-épices en PVC

- peut être coupé sur mesure



N° de com.	Finition	Largeur	Profondeur	Hauteur	Unité de com.
038594	anthracite	1300 mm	550 mm	41,3 mm	1 pièce
038593	blanc	1300 mm	550 mm	41,3 mm	1 pièce
038592	argent	1300 mm	550 mm	41,3 mm	1 pièce

RANGE-ÉPICES EN PVC TYPE SALSA



Range-épices en PVC type Salsa

- peut être coupé sur mesure

N° de com.	Finition	Type	Largeur	Profondeur	Hauteur	Pour armoire de	Unité de com.
041964	anthracite	40	300-340 mm	440-490 mm	49 mm	400 mm	1 pièce
041965	anthracite	45	350-390 mm	440-490 mm	49 mm	450 mm	1 pièce
041966	anthracite	50	400-440 mm	440-490 mm	49 mm	500 mm	1 pièce
041967	anthracite	60	500-540 mm	440-490 mm	49 mm	600 mm	1 pièce

AMÉNAGEMENTS DE TIROIRS SPACEFLEXX

AMÉNAGEMENTS DE TIROIRS SPACEFLEXX

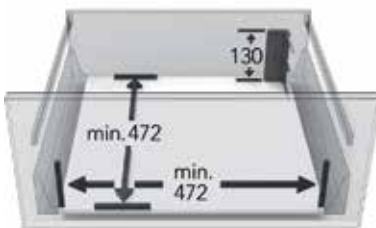
**Aménagements de tiroirs SpaceFlexx**

- système peu encombrant et très flexible pour organiser un tiroir
 - Les séparateurs flexibles s'adaptent à toutes les formes et mettent de l'ordre dans le tiroir.

Les bocaux, les boîtes de rangement, les planches à découper, etc. sont stockés de manière qu'ils ne peuvent pas basculer ni glisser.

- cadre anthracite/chromé avec 5 séparateurs nesttex® anthracite amovibles et lavables

N° de com.	Finition	Pour armoire de	Largeur	Profondeur	Hauteur	Unité de com.
069293	anthracite/chromé	min. 600 mm	472/520 mm	472 mm	130 mm	50 pièces

FERRURES POUR ARMOIRES

SUPPORTS POUR VERRES

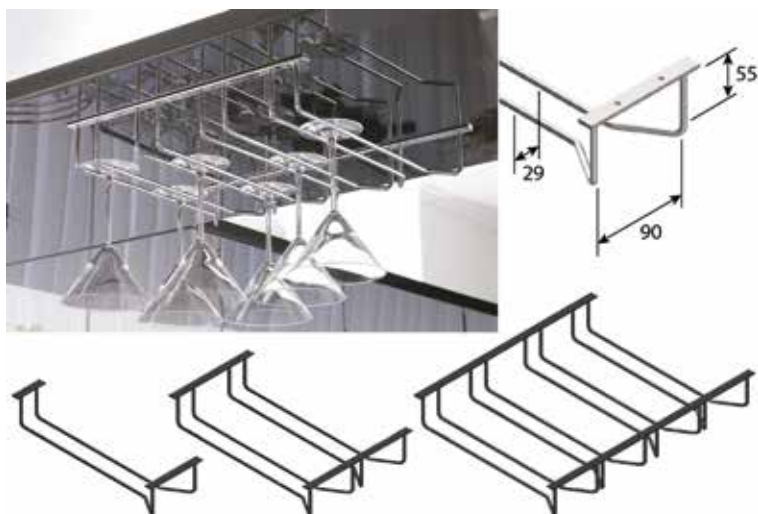

Support pour verres
- montage au plafond

N° de com.	Finition	Nombre de lignes	Largeur	Profondeur	Hauteur	Unité de com.
049054	anthracite	1	120 mm	355 mm	70 mm	1 pièce
049055	anthracite	1	120 mm	500 mm	70 mm	1 pièce
049056	anthracite	2	235 mm	355 mm	70 mm	1 pièce
049057	anthracite	2	235 mm	500 mm	70 mm	1 pièce
049058	anthracite	4	460 mm	355 mm	70 mm	1 pièce
049059	anthracite	4	460 mm	500 mm	70 mm	1 pièce
041218	chromé	1	120 mm	355 mm	70 mm	1 pièce
041219	chromé	1	120 mm	500 mm	70 mm	1 pièce
041217	chromé	2	235 mm	355 mm	70 mm	1 pièce
041222	chromé	2	235 mm	500 mm	70 mm	1 pièce
041220	chromé	4	460 mm	355 mm	70 mm	1 pièce
041221	chromé	4	460 mm	500 mm	70 mm	1 pièce



Support pour verres type NC018D
- montage au plafond ou mural



N° de com.	Finition	Largeur	Profondeur	Nombre de verres	Unité de com.
704740	chromé	450 mm	310 mm	+/- 20	1 pièce

SUPPORTS POUR PLAQUES DE CUISSON

**Supports pour plaques de cuisson**

- supports pour 3 plaques de cuisson
- montage à gauche et à droite dans une armoire avec largeur 600 mm
- le kit contient:
 - 2 supports (gauche/droite)
 - 8 vis de fixation 3,5 x 15 mm
- idéal à combiner avec Turnmotion III (n° de com. 069587)

N° de com.	Finition	Largeur	Profondeur	Hauteur	Unité de com.
069579	chromé	140 mm	360 mm	125 mm	1 kit

TRANCHEUSE

TRANCHEUSE ÉLECTRIQUE

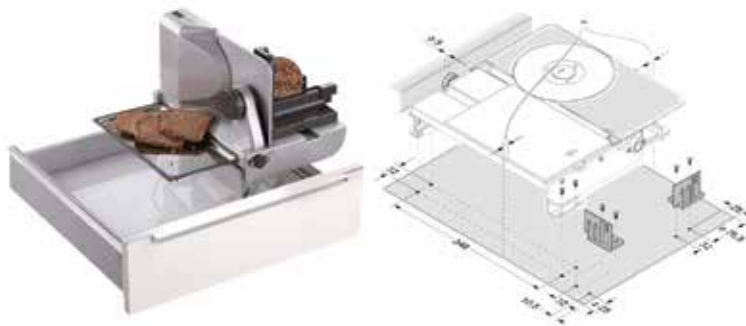
**Trancheuse électrique type BFS 62 SR**

- escamotable
- à installer à l'intérieur d'un tiroir ou sur ferrure escamotable



N° de com.	Finition	Largeur	Profondeur	Hauteur	Unité de com.
035722	argent metallic	345 mm	370 mm	73 mm	1 pièce

TABLES PLIANTES

TABLES PLIANTES TOPSWING

**Table pliante TopSwing**

- table pliante peu encombrante pour montage mural
- la table peut être déverrouillée d'une seule main, puis elle descend doucement
- équipée d'une sécurité enfant

- plan de travail non inclus

- le kit contient:
- pied de table
- fixation
- vis

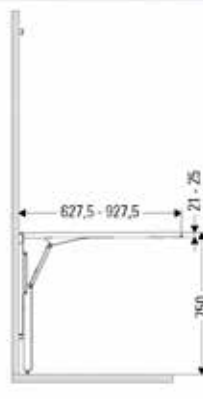
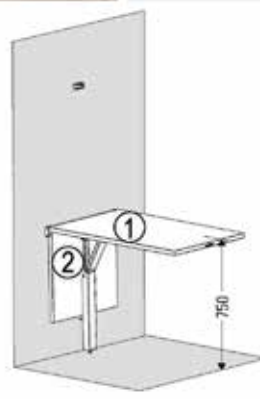
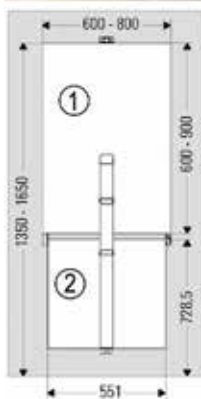

N° de com.	Finition	Largeur plan de travail	Profondeur plan de travail	Epaisseur plan de travail	Charge	Unité de com.
069612	blanc	600-800 mm	600-900 mm	21-25 mm	30 kg	1 kit
069611	noir	600-800 mm	600-900 mm	21-25 mm	30 kg	1 kit

**Adaptateur de hauteur pour table pliante TopSwing**

Avec cet adaptateur, la table pliante peut être montée plus haut.



N° de com.	Finition			Unité de com.
069614	blanc	-	-	1 pièce
069613	noir	-	-	1 pièce

TABLES EXTRACTIBLES

TABLES EXTRACTIBLES



Plan de travail extractible Oplà top 600

- mécanisme pour tirer un plan de travail supplémentaire depuis sous le plan de travail principal
- est au même niveau que le plan de travail
- mécanisme est livré sans panneau

- le kit contient:

- mécanisme
- caches
- vis de fixation
- cales de remplissage: à utiliser si l'épaisseur de la paroi latérale est < 20 mm.

- pour armoire avec largeur: 600 mm
- épaisseur côtés: 15-20 mm
- profondeur d'encastrement: min. 540 mm
- épaisseur plan de travail: 20-60 mm

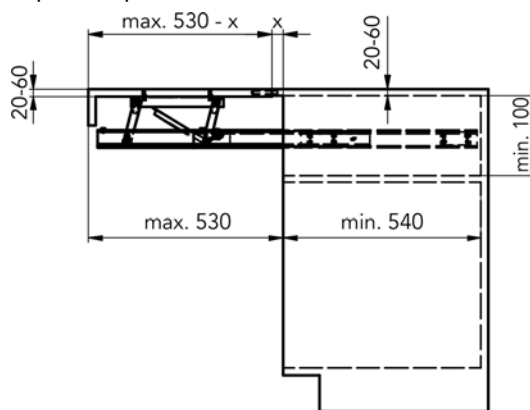

N° de com.	Finition	Pour plan de travail avec largeur	Charge	Unité de com.
070160	aluminium	555-595 mm	40 kg	1 kit

**Table extractible Shot**

- mécanisme pour tirer une table d'un tiroir
- ferrure de table extensible sans panneau
- la table est composé d'un seul panneau

- le kit comprend:
 - mécanisme
 - caches
 - vis de fixation

- pour tiroir avec largeur: 450-1200 mm
- épaisseur côtés: 15-20 mm
- profondeur d'encastrement: min. 560 mm
- épaisseur plan de travail: min. 16 mm

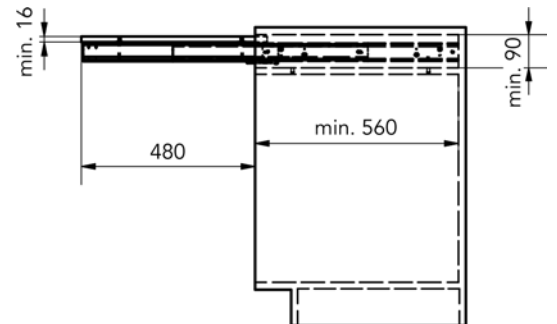

N° de com.	Finition	Pour plan de travail avec largeur	Charge	Unité de com.
070161	aluminium	405-1165 mm	80 kg	1 kit

**Table extractible Lunch Reverse**

- mécanisme pour installer une table avec une porte abattante
- ferrure de table extensible sans panneau
- la table est composé de 2 panneaux

- le kit comprend:
 - mécanisme
 - 2 charnières pour relier les panneaux du plan de travail
 - caches
 - vis de fixation

- charnières pour portes abattantes à commander séparément

- pour armoire avec largeur: 450-1200 mm
- épaisseur côtés: 15-20 mm
- profondeur d'encastrement: min. 540 mm
- épaisseur plan de travail: min. 16 mm

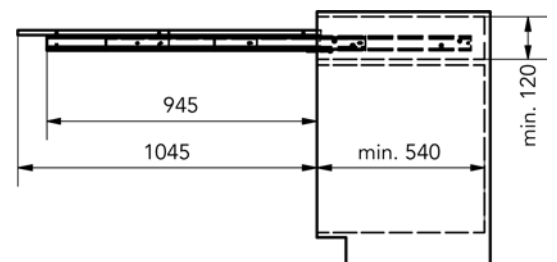

N° de com.	Finition	Pour plan de travail avec largeur	Charge	Unité de com.
070159	aluminium	405-1165 mm	60 kg	1 kit



Table extractible T-table XL

- mécanisme pour installer une table avec une porte abattante
- ferrure de table extensible sans panneau
- avec pied réglable en hauteur
- la table est composé de 3 panneaux

- le kit comprend:
 - mécanisme
 - 6 charnières pour relier les panneaux du plan de travail
 - caches
 - vis de fixation

- charnières pour portes abbatantes à commander séparément

- pour armoire avec largeur: 1200 mm
- épaisseur côtés: 15-20 mm
- profondeur d'encastrement: min. 520 mm
- épaisseur plan de travail: min. 16 mm

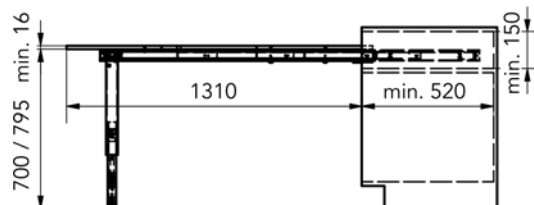

N° de com.	Finition	Pour plan de travail avec largeur	Charge	Unité de com.
070162	aluminium	1155 mm	100 kg	1 kit

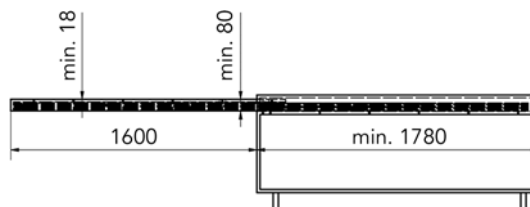

Table extractible Breakfast

- mécanisme invisible pour tirer un grand îlot depuis le côté du meuble de cuisine
- ferrure de table extensible sans panneau

- le kit comprend:
 - mécanisme
 - caches
 - vis de fixation

- largeur intérieure de l'armoire: min. 580 mm
- épaisseur côtés: min. 18 mm
- profondeur d'encastrement: min. 1780 mm
- épaisseur plan de travail: min. 18 mm



N° de com.	Finition	Pour plan de travail avec largeur	Charge	Unité de com.
070163	aluminium	min. 575 mm	60 kg	1 kit

ESCABEAUX PLIANTS

ESCABEAUX PLIANTS STEPOLO

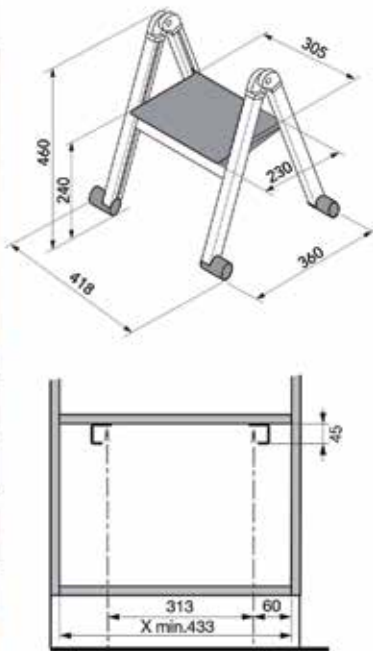

Escabeau pliant avec support type Stepolo 1

- installation facile (voir dessin)
- support inclus (hauteur à encastrer: 39 mm)
- charge maximum: 150 kg
- hauteur de la marche: 240 mm

N° de com.	Finition	Largeur	Epaisseur	Hauteur	Unité de com.
039867	noir anodisé	418 mm	37 mm	460/490 mm	1 pièce

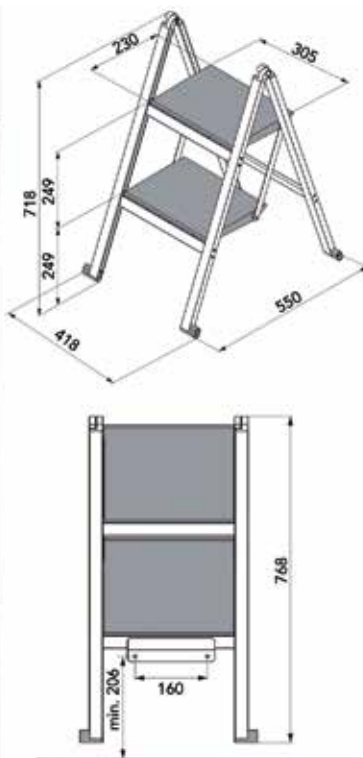

Escabeau pliant avec support type Stepolo 2

- escabeau pliant avec 2 marches
- charge maximum: 150 kg
- hauteur de la 1ère marche: 180 mm
- hauteur de la 2ème marche: 430 mm

N° de com.	Finition	Largeur	Epaisseur	Hauteur	Unité de com.
039868	noir anodisé	418 mm	37 mm	718/768 mm	1 pièce

PRISES À ENCASTRER

PRISES À ENCASTRER POWER PORT



Socles de prise Power Port

- socle avec 3 prises
- le socle peut être enfoncé dans le plan

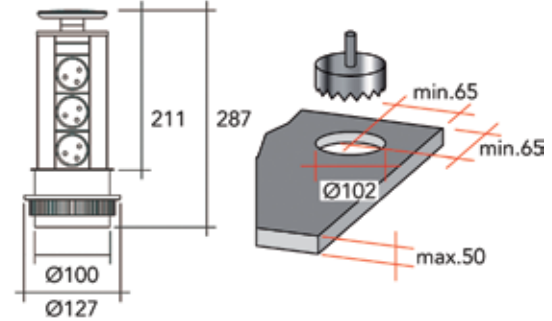

N° de com.	Finition	Description	Diamètre d'encastrement	Unité de com.
022081	argent/couv.inox	3 prises franco/belge	102 mm	1 pièce
021992	argent	3 prises franco/belge	102 mm	1 pièce
021993	argent	3 prises Schuko	102 mm	1 pièce
022061	noir	3 prises franco/belge	102 mm	1 pièce
022154	noir	3 prises Schuko	102 mm	1 pièce

PRISES À ENCASTRER ELEVATOR

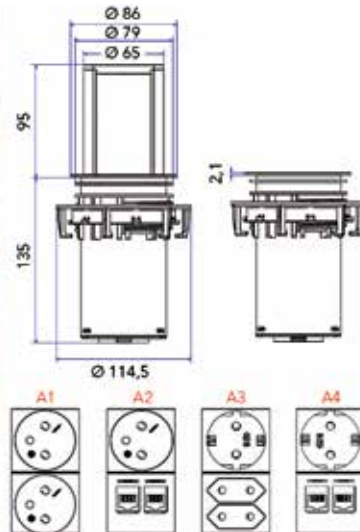

Socle de prise Elevator

- après une légère pression, le socle s'élève du plan
- pour plans de travail avec une épaisseur jusqu'à 6 cm
- perçage: diamètre 8 cm

N° de com.	Finition	Type (voir dessin)	Description	Diamètre d'encastrement	Unité de com.
022244	inox look/noir	A1	2 prises franco/belge	80 mm	1 pièce
022246	inox look/noir	A3	1 prise Schuko + 2 prises Euro	80 mm	1 pièce

PRISES À ENCASTRER KAPSA

**Prise à encastrer type Kapsa**

- bloc de prises avec 3 prises ou 2 prises et 2 chargeurs USB A (5,2V / 2,15A)
- avec câble d'alimentation de 2 mètres
- profondeur de montage: 45 mm
- volet interchangeable à commander séparément

N° de com.	Finition	Description	Mesure d'encastrement Lo x La	Unité de com.
022365	aluminium/matière plastiq	3 prises franco/belge	189 x 53 mm	1 pièce
022363	aluminium/matière plastiq	3 prises Schuko	189 x 53 mm	1 pièce
022366	aluminium/matière plastiq	2 prises franco/belge + 2 chargeurs USB A (5,2V/2,15A)	189 x 53 mm	1 pièce
022364	aluminium/matière plastiq	2 prises Schuko + 2 chargeurs USB A (5,2V/2,15A)	189 x 53 mm	1 pièce

**Volet pour prise à encastrer type Kapsa**

- volet interchangeable
- blanc: +/- RAL9010
- noir: +/- RAL9005

N° de com.	Finition	Couleur	Unité de com.
022370	aluminium	aluminium anodisé	1 pièce
022367	aluminium	aspect inox	1 pièce
022369	aluminium	blanc	1 pièce
022368	aluminium	noir	1 pièce

PRISES À ENCASTRER PIX

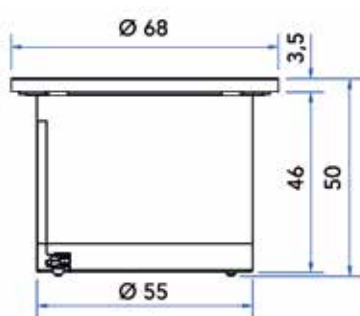

Prise à encastrer type Pix

- bloc de prises avec anneaux
- avec câble d'alimentation de 200 cm
- blanc: +/- RAL9010
- noir: +/- RAL9005



N° de com.	Finition	Anneaux interchangeable	Description	Diamètre d'encastrement	Diamètre	Unité de com.
022290	blanc	blanc-inox look	1 prise franco/belge	56 mm	68 mm	1 kit
022614	blanc	blanc-inox look	1 prise Schuko	56 mm	68 mm	1 kit
022351	noir	noir-blanc-inox look	1 prise franco/belge	56 mm	68 mm	1 kit
022350	noir	noir-blanc-inox look	1 prise Schuko	56 mm	68 mm	1 kit

Chargeur USB type Pix

- avec 1 chargeur USB A et 1 chargeur USB C (output chargeur A + C: 5V/3,5A)
- avec 2 anneaux interchangeable: blanc et noir
- blanc: +/- RAL9010
- noir: +/- RAL9005

- câble d'alimentation à commander séparément (n° de com. 022620)



N° de com.	Finition	Description	Diamètre d'encastrement	Diamètre	Unité de com.
022552	noir	1 chargeur USB A + 1 chargeur USB C (5V/3,5A)	56 mm	68 mm	1 kit

Câble d'alimentation

- avec prise Wieland GST18 mâle



N° de com.	Finition	Longueur	Unité de com.
022620	noir	200 cm	1 pièce

PRISES À ENCASTRER TWIST

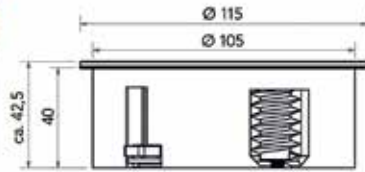
**Prise à encastrer type Twist**

- bloc de prises avec 2 prises
- avec câble d'alimentation de 2 mètres
- l'encastrement de seulement 40 mm permet un montage même au-dessus d'un tiroir
- blanc: +/- RAL9010
- noir: +/- RAL9005



N° de com.	Finition	Description	Diamètre d'encastrement	Unité de com.
022243	aspect inox	2 prises franco/belge	105 mm	1 pièce
022517	blanc mat	2 prises franco/belge	105 mm	1 pièce
022294	noir mat	2 prises franco/belge	105 mm	1 pièce
022242	aspect inox	2 prises Schuko	105 mm	1 pièce
022530	blanc mat	2 prises Schuko	105 mm	1 pièce
022296	noir mat	2 prises Schuko	105 mm	1 pièce

PRISES EN APPLIQUE

PYBOX

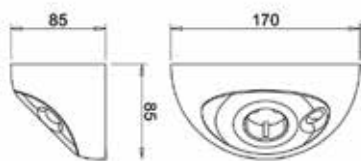

Pybox

N° de com.	Finition	Type	Voltage	Unité de com.
041631	blanc	prise Schuko	230Vac	1 pièce

GUIDE-CÂBLE

GUIDE-CÂBLE

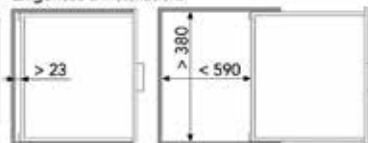

Exigences d'installation:

**Guide-câble Wing sans prise**

- pour installer les branchements et connexions électriques nécessaires dans un tiroir
- garantit un acheminement sûr des câbles derrière le tiroir, sans risque de pincement ou d'endommagement
- peut être monté à gauche ou à droite
- avec 2 adaptateurs pour le montage au dos en bois ou au dos en métal
- sans prise

N° de com.	Finition	Description	Unité de com.
022708	noir	sans prise	1 pièce



Exigences d'installation:

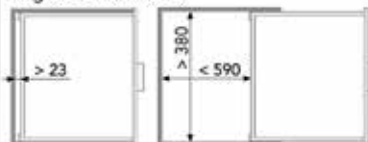

Franco/belge

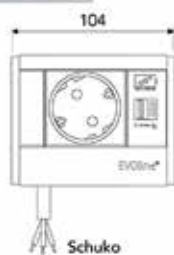

Schuko

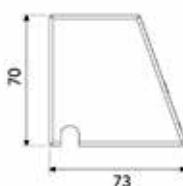
**Guide-câble Wing avec prise et chargeur USB double**

- pour installer les branchements et connexions électriques nécessaires dans un tiroir
- garantit un acheminement sûr des câbles derrière le tiroir, sans risque de pincement ou d'endommagement
- peut être monté à gauche ou à droite
- avec 2 adaptateurs pour le montage au dos en bois ou au dos en métal
- avec prise (franco/belge ou Schuko) et chargeur USB double type A + C

N° de com.	Finition	Description	Unité de com.
022719	noir	avec prise franco/belge + 2 chargeurs USB type A + C (18W)	1 kit
022720	noir	avec prise Schuko + 2 chargeurs USB type A + C (18W)	1 kit

TUYAUX D'ÉVACUATION ET ACCESSOIRES RENSON

TUBES RECTANGULAIRES PVC



Tube rectangulaire

N° de com.	Finition	Mesure extérieure	Longueur	Unité de com.
011270	blanc	110 x 55 mm	1000 mm	1 pièce
011271	blanc	204 x 60 mm	1000 mm	1 pièce
011273	blanc	220 x 90 mm	1000 mm	1 pièce



Etrier de fixation pour tube avec mesure extérieure 110 x 55 mm

- pour la fixation des tubes au mur, le plafond ou le sol

- kit = 2 etriers

N° de com.	Finition	Mesure intérieure	Unité de com.
011280	blanc	110 x 55 mm	1 kit



Etrier de fixation pour tube avec mesure extérieure 204 x 60 mm

- pour la fixation des tubes au mur, le plafond ou le sol

- kit = 2 etriers

N° de com.	Finition	Mesure intérieure	Unité de com.
011281	blanc	204 x 60 mm	1 kit



Etrier de fixation pour tube avec mesure extérieure 220 x 90 mm

- pour la fixation des tubes au mur ou le plafond

N° de com.	Finition	Hauteur	Unité de com.
011282	blanc	220 x 90 mm	1 kit



Manchon rectangulaire

- pour le raccordement de 2 sections de tubes rectangulaires l'une à l'autre

N° de com.	Finition	Mesure intérieure	Unité de com.
011285	blanc	110 x 55 mm	1 pièce
011286	blanc	204 x 60 mm	1 pièce
011287	blanc	220 x 90 mm	1 pièce

TUBES RONDES PVC



Tube rond

N° de com.	Finition	Diamètre	Longueur	Unité de com.
011275	blanc	100 mm	1000 mm	1 pièce
011276	blanc	125 mm	1000 mm	1 pièce
011277	blanc	150 mm	1000 mm	1 pièce



Manchon rond

- pour le raccordement de 2 sections de tubes ronds l'une à l'autre

N° de com.	Finition	Diamètre	Unité de com.
011315	blanc	100 mm	1 pièce
011316	blanc	125 mm	1 pièce
011317	blanc	150 mm	1 pièce



Réducteur pour tube rond

- pour le raccordement de 2 tubes de diamètre inégal

N° de com.	Finition	Pour tubes avec diamètre	Unité de com.
011305	blanc	100-125 mm	1 pièce
011306	blanc	125-150 mm	1 pièce

COUDES POUR TUBE PVC



Coude 90° pour tube

- pour réaliser un raccord entre un tube rectangulaire avec un tube rond

N° de com.	Finition	Mesure intérieure	Diamètre extérieure	Unité de com.
011295	blanc	110 x 55 mm	100 mm	1 pièce
011296	blanc	204 x 60 mm	125 mm	1 pièce
011297	blanc	204 x 60 mm	150 mm	1 pièce
039765	blanc	220 x 90 mm	125 mm	1 pièce
011298	blanc	220 x 90 mm	150 mm	1 pièce



Coude horizontal 90° pour tube

- pour le raccordement d'un angle horizontal entre 2 sections de tubes rectangulaires

N° de com.	Finition	Mesure intérieure	Unité de com.
011290	blanc	110 x 55 mm	1 pièce
011291	blanc	204 x 60 mm	1 pièce
011314	blanc	220 x 90 mm	1 pièce



Coude vertical 90° pour tube

- pour le passage d'un tube rectangulaire horizontal à un tube rectangulaire vertical

N° de com.	Finition	Mesure intérieure	Unité de com.
011292	blanc	110 x 55 mm	1 pièce
011293	blanc	204 x 60 mm	1 pièce
011294	blanc	220 x 90 mm	1 pièce



Coude T horizontal

- type 080 pour tube type 010 et 015
- type 582 pour tube type 515

N° de com.	Finition	Type	Mesure int.	Unité de com.
038110	blanc	080	110 x 54 mm	1 pièce
038111	blanc	582	204 x 60 mm	1 pièce

MANCHON POUR TUBE PVC

**Manchon pour tube**

- pour le raccordement d'un tube rectangulaire à un tube rond

N° de com.	Finition	Mesure intérieure	Diamètre intérieure	Unité de com.
038303	blanc	110 x 54 mm	100 mm	1 pièce
038283	blanc	204 x 60 mm	125 mm	1 pièce
011302	blanc	220 x 90 mm	150 mm	1 pièce

CLAPET D'ÉVACUATION PVC

**Clapet d'évacuation à lamelles**

- en applique

N° de com.	Finition	Mesure extérieure	Unité de com.
038164	brun	154 x 154 mm	1 pièce
038304	blanc	154 x 154 mm	1 pièce
038609	blanc	200 x 200 mm	1 pièce

**Clapet d'évacuation à lamelles**

- en applique
- les lamelles bougent simultanément, ce qui évite les claquements

N° de com.	Finition	Mesure extérieure	Unité de com.
011251	blanc	154 x 154 mm	1 pièce
011252	blanc	187 x 187 mm	1 pièce
011254	noir	154 x 154 mm	1 pièce
011253	noir	187 x 187 mm	1 pièce

**Clapet d'évacuation avec raccordement rond**

- pour le raccordement d'un tube rond avec diamètre 100, 110, 120 et 130 mm
- passage d'air 12 m³/h

N° de com.	Finition	Mesure extérieure	Pour tube avec diamètre	Unité de com.
011255	blanc	187 x 187 mm	100-130 mm	1 pièce
011318	noir	187 x 187 mm	100-130 mm	1 pièce



Clapet d'évacuation avec raccordement rond

- pour le raccordement d'un tube rond avec diameter 100, 120 et 130 mm
- passage d'air 16 m³/h

N° de com.	Finition	Mesure extérieure	Pour tube avec diamètre	Unité de com.
011256	blanc	187 x 187 mm	100-130 mm	1 pièce
011257	noir	187 x 187 mm	100-130 mm	1 pièce



Clapet d'évacuation avec raccordement rond

- pour le raccordement d'un tube rond
- avec lamelles

N° de com.	Finition	Mesure extérieure	Pour tube avec diamètre	Unité de com.
038090	brun	154 x 154 mm	100 mm	1 pièce
038091	blanc	154 x 154 mm	100 mm	1 pièce
038554	brun	200 x 200 mm	125 mm	1 pièce
038553	blanc	200 x 200 mm	125 mm	1 pièce
039342	brun	200 x 200 mm	150 mm	1 pièce
039341	blanc	200 x 200 mm	150 mm	1 pièce

SOUPAPES D'ASPIRATION RÉGLABLES PVC

Soupape d'aspiration réglable



N° de com.	Finition	Diamètre	Unité de com.
011265	noir	100 mm	1 pièce
011266	noir	125 mm	1 pièce

ACCESSOIRES

**Collier de serrage**

- convient pour la fixation de tuyaux flexibles
- inox

(2 coliers de serrage)

N° de com.	Finition	Diamètre	Unité de com.
011308	blanc	95-105 mm	1 kit
011309	blanc	119-131 mm	1 kit
011310	blanc	143-157 mm	1 kit

**Tuyau**

- flexible PVC

N° de com.	Finition	Diamètre	Longueur	Unité de com.
011312	blanc	125 mm	3000 mm	1 pièce
011313	blanc	150 mm	3000 mm	1 pièce

TUYAUX FLEXIBLES

TUYAUX FLEXIBLES



Tuyau flexible type Wester Compact 1

- tuyau en aluminium
- résistant à la chaleur jusqu'à 200°C
- ininflammable

N° de com.	Finition	Longueur compressé	Longueur tendu	Diamètre int.	Unité de com.
046014	aluminium	1,25 m	5 m	100 mm	1 pièce
046015	aluminium	1,25 m	5 m	110 mm	1 pièce
046016	aluminium	1,25 m	5 m	120 mm	1 pièce
046441	aluminium	1,25 m	5 m	125 mm	1 pièce
046443	aluminium	1,25 m	5 m	130 mm	1 pièce
046442	aluminium	1,25 m	5 m	150 mm	1 pièce



Tuyau flexible type Aludec 245

- longueur:
 - comprimé: 0,6 m
 - étiré: 10 m
- composé de 5 couches: 3 aluminium et 2 polyester
- résistant au temperature de -30°C jusqu'à 140°C
- pression: max. +2500 Pa
- capacité: max. 30 m/s
- espacement des fils: 18 mm

N° de com.	Finition	Diamètre int.	Unité de com.
045425	aluminium + polyester	127 mm	1 pièce
045426	aluminium + polyester	152 mm	1 pièce



Ruban adhésif alu

Le ruban Alu est un ruban d'aluminium solide, convient aux joints dans les systèmes de traitement de l'air et pour les travaux d'isolation.

Le ruban est composé d'une couche de papier d'aluminium, muni d'une couche adhésive en caoutchouc à l'intérieur.

- température de fonctionnement: -10 °C à 90 °C
- température de traitement: supérieure à + 5 °C
- pression: max. 1000 Pa
- adhérence: 20-25N / 2,5 cm après 24 heures, sur un support exempt de graisse et de poussière

N° de com.	Finition	Longueur	Largeur	Épaisseur	Unité de com.
045427	aluminium	45 m	50 mm	30 Micron	1 pièce

GRILLES D'ÉVACUATION

GRILLES D'ÉVACUATION INOXYDABLE

**Grille d'évacuation type Alfa**

- grille d'évacuation avec clapet isolé
- acier inoxydable 304
- blanc laqué = RAL 9010 / noir laqué = RAL 7021

N° de com.	Finition	Largeur	Hauteur	Diamètre	Unité de com.
022384	inox	250 mm	155 mm	120 mm	1 pièce
022386	blanc	335 mm	205 mm	120 mm	1 pièce
022385	noir	335 mm	205 mm	120 mm	1 pièce
022387	inox	335 mm	205 mm	145 mm	1 pièce
022389	blanc	335 mm	205 mm	145 mm	1 pièce
022388	noir	335 mm	205 mm	145 mm	1 pièce

**Grille d'évacuation type Beta**

- grille d'évacuation avec clapet isolé
- acier inoxydable 304
- blanc laqué = RAL 9010 / noir laqué = RAL 7021

N° de com.	Finition	Largeur	Hauteur	Diamètre	Unité de com.
022390	inox	250 mm	155 mm	120 mm	1 pièce



Grille d'évacuation type Delta

- grille d'évacuation avec clapet isolé
- acier inoxydable 304
- blanc laqué = RAL 9010 / noir laqué = RAL 7021

N° de com.	Finition	Largeur	Hauteur	Diamètre	Unité de com.
022396	inox	335 mm	205 mm	120 mm	1 pièce
022398	blanc	335 mm	205 mm	120 mm	1 pièce
022399	inox	335 mm	205 mm	145 mm	1 pièce
022401	blanc	335 mm	205 mm	145 mm	1 pièce



Grille d'évacuation type Kappa

- grille d'évacuation avec disque central mouvant et clapet isolé
- acier inoxydable 304
- blanc laqué = RAL 9010 / noir laqué = RAL 7021

N° de com.	Finition	Largeur	Hauteur	Diamètre	Unité de com.
022402	inox	260 mm	260 mm	120 mm	1 pièce
022404	blanc	260 mm	260 mm	120 mm	1 pièce
022403	noir	260 mm	260 mm	120 mm	1 pièce
022407	blanc	260 mm	260 mm	145 mm	1 pièce

**Grille d'évacuation type Sigma**

- grille d'évacuation à ENCASTRER avec 2 lamelles mouvantes et clapet isolé
- acier inoxydable 304
- blanc laqué = RAL 9010 / noir laqué = RAL 7021

N° de com.	Finition	Largeur	Hauteur	Diamètre	Unité de com.
022408	inox	215 mm	262 mm	120 mm	1 pièce
022410	blanc	215 mm	262 mm	120 mm	1 pièce
022409	noir	215 mm	262 mm	120 mm	1 pièce
022413	blanc	215 mm	262 mm	145 mm	1 pièce

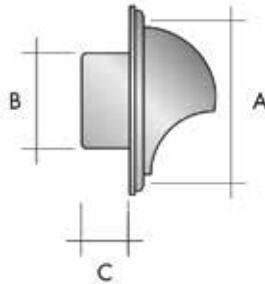
**Grille d'évacuation type SV**

- grille extérieure
- livré avec treillis, vis, fixations et joint
- sans moustiquaire
- application: hottes avec 2 moteurs, sècheuses

N° de com.	Finition	A	B	C	Unité de com.
021997	inox	133 mm	97 mm	52 mm	1 pièce
021998	inox	165 mm	120 mm	52 mm	1 pièce
021999	inox	192 mm	145 mm	62 mm	1 pièce
022065	inox	253 mm	195 mm	62 mm	1 pièce

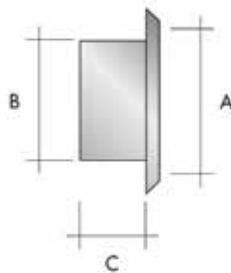
**Grille d'évacuation type SUB**

- grille intérieure
- livré avec cadre de fixation, vis et fixations
- débit réglable
- résistance à 100°C
- montage possible dans faux-plafonds
- application: salle de bain, toilettes

N° de com.	Finition	A	B	C	Unité de com.
039894	inox	118 mm	97 mm	52 mm	1 pièce
039895	inox	141 mm	120 mm	52 mm	1 pièce
039896	inox	162 mm	145 mm	62 mm	1 pièce

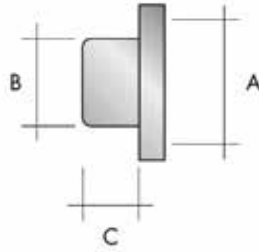

Clapet d'évacuation type SMS

- grille extérieure
- livré avec vis, fixations et joint
- tout en inox
- application: hottes

N° de com.	Finition	A	B	C	Passage d'air	Unité de com.
040067	inox 304	137 x 137 mm	97 mm	52 mm	70 cm ²	1 pièce
039676	inox 304	167 x 167 mm	120 mm	52 mm	112 cm ²	1 pièce
039677	inox 304	167 x 167 mm	145 mm	62 mm	164 cm ²	1 pièce
039678	noir gris (RAL7021)	137 x 137 mm	97 mm	52 mm	70 cm ²	1 pièce
039679	noir gris (RAL7021)	167 x 167 mm	120 mm	52 mm	112 cm ²	1 pièce
039680	noir gris (RAL7021)	167 x 167 mm	145 mm	62 mm	164 cm ²	1 pièce

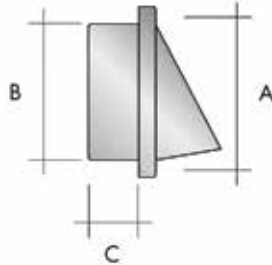

Clapet d'évacuation type SUA

- grille extérieure
- livré avec vis, fixations et joint
- application: hottes, sècheuses

N° de com.	Finition	A	B	C	Unité de com.
022069	inox	137 x 137 mm	97 mm	52 mm	1 pièce
022070	inox	167 x 167 mm	120 mm	87 mm	1 pièce
022071	inox	167 x 167 mm	145 mm	62 mm	1 pièce

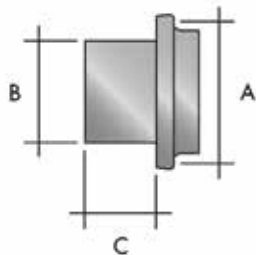

Grille d'évacuation type SMG

- grille à lames
- clips et antimoustiquaire démontable inclus
- dessin plat, grille arrosée en couleur gris
- circulation naturelle et électromoteur
- application: hottes, sècheuses, salle de bain, toilettes

N° de com.	Finition	A	B	C	Unité de com.
022085	inox	145 mm	97 mm	53 mm	1 pièce
022086	inox	199 mm	120 mm	55 mm	1 pièce
022087	inox	199 mm	145 mm	61 mm	1 pièce

GRILLES D'AÉRATION EN ALUMINIUM

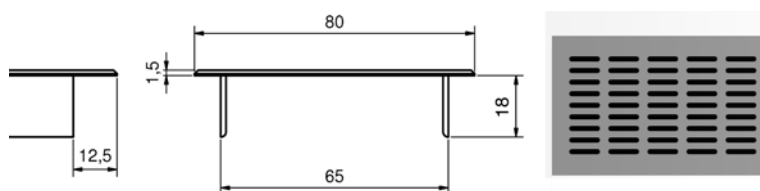

Grille d'aération avec hauteur 80 mm - petits trous ovales
- petits trous ovales: 20 x 3 mm

N° de com.	Finition	Hauteur	Longueur	Profondeur	Passage d'air	Unité de com.
047292	aluminium mat anodisé	80 mm	250 mm	18 mm	47,03 cm ²	1 pièce
047293	aluminium mat anodisé	80 mm	500 mm	18 mm	99,29 cm ²	1 pièce
047294	blanc laqué (RAL9016)	80 mm	250 mm	18 mm	47,03 cm ²	1 pièce
047295	blanc laqué (RAL9016)	80 mm	500 mm	18 mm	99,29 cm ²	1 pièce
047296	noir anodisé	80 mm	250 mm	18 mm	47,03 cm ²	1 pièce
047297	noir anodisé	80 mm	500 mm	18 mm	99,29 cm ²	1 pièce

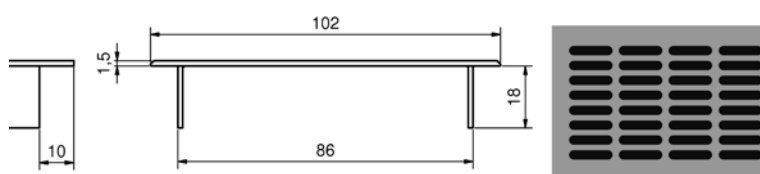

Grilles d'aération avec hauteur 102 mm - grands trous ovales
- grands trous ovales: 30 x 6 mm

N° de com.	Finition	Hauteur	Longueur	Profondeur	Passage d'air	Unité de com.
047304	aluminium mat anodisé	102 mm	250 mm	18 mm	96,47 cm ²	1 pièce
047305	aluminium mat anodisé	102 mm	500 mm	18 mm	192,94 cm ²	1 pièce
047306	blanc laqué (RAL9016)	102 mm	250 mm	18 mm	96,47 cm ²	1 pièce
047307	blanc laqué (RAL9016)	102 mm	500 mm	18 mm	192,94 cm ²	1 pièce
047308	noir anodisé	102 mm	250 mm	18 mm	96,47 cm ²	1 pièce
047309	noir anodisé	102 mm	500 mm	18 mm	192,94 cm ²	1 pièce



Grilles d'aération type 008.001
- passage d'air: 150 cm²



N° de com.	Finition	Longueur	Hauteur	Unité de com.
047688	aluminium	480 mm	80 mm	1 pièce
047689	inox look	480 mm	80 mm	1 pièce

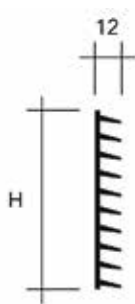

Grille d'aération type 9213

- très grand débit d'air
- aération occulté grâce aux lamelles inclinées
- à visser

N° de com.	Finition	Longueur	Hauteur (H)	Unité de com.
047842	aluminium anodisé	480 mm	52 mm	1 pièce
047843	aluminium anodisé	480 mm	84 mm	1 pièce
047844	aluminium anodisé	480 mm	104 mm	1 pièce

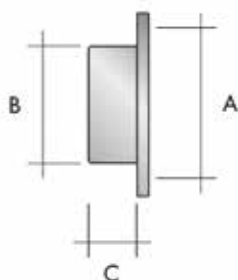

Clapet d'aération type LMA

- grille extérieure
- livré avec moustiquaire et vis
- design retro
- application: hottes, sècheuses, salle de bain, toilettes

N° de com.	Finition	A	B	C	Unité de com.
022268	noir alu	178 mm	120 mm	52 mm	1 pièce
022269	noir alu	178 mm	145 mm	62 mm	1 pièce

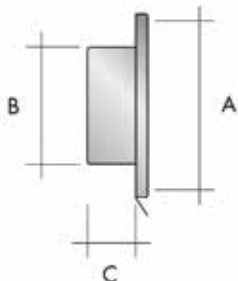

Clapet d'aération type LMB

- grille extérieure
- livré avec moustiquaire et vis
- design retro
- application: hottes, sècheuses, salle de bain, toilettes

N° de com.	Finition	A	B	C	Unité de com.
022264	noir alu	137 mm	97 mm	52 mm	1 pièce
022265	noir alu	192 mm	120 mm	52 mm	1 pièce
022266	noir alu	192 mm	145 mm	62 mm	1 pièce

GRILLES D'AÉRATION EN BOIS

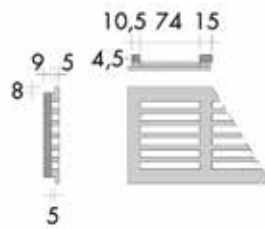

Grille d'aération en bois

N° de com.	Finition	Mesure d'encas.	Mesure ext.	Passage d'air	Unité de com.
039472	hêtre	64 x 541 mm	80 x 550 mm	160 cm ²	1 pièce
039470	chêne	64 x 541 mm	80 x 550 mm	160 cm ²	1 pièce
039473	hêtre	104 x 541 mm	120 x 550 mm	240 cm ²	1 pièce
039471	chêne	104 x 541 mm	120 x 550 mm	240 cm ²	1 pièce

GRILLES D'AÉRATION EN PVC



Clapet d'évacuation universel

- pour tuyaux de 100, 110, 120 et 130 mm

N° de com.	Finition	Mesure ext.	Unité de com.
038442	blanc	160 x 160 mm	1 pièce

Notes



Van Opstal & C° s.a.
Boomsesteenweg 34, B- 2630 Aartselaar
T +32 (0)3- 887.40.48 • F +32 (0)3- 887.76.06 • E info@vanopstal.be
www.vanopstal.be

Sous réserve de modifications techniques.
Sauf erreurs et omissions.

Votre revendeur: